



Lista de precios Junkers febrero 2019

Completa gama de soluciones

Agua Caliente, Calefacción,
Sistemas Solares Térmicos,
Aerotermia y Aire Acondicionado



Condiciones Generales de Venta Junkers.

1. Generalidades

1.1

Las siguientes Condiciones Generales de Venta se aplican a las ventas de productos de la marca "Junkers" y prestaciones de servicios relativas a ellos realizadas por Robert Bosch España, S.L.U. (en adelante Bosch) en el territorio de España.

1.2

La aceptación de las presentes Condiciones Generales de Venta supone la exclusión de la aplicación de los términos y condiciones generales de compra del cliente, salvo que se acuerde lo contrario previamente por escrito.

1.3

Las ofertas, propuestas de planificación, propuestas de consultoría, así como los datos, medidas, precios, características, beneficios y toda otra información que se reproduzca en nuestros catálogos, folletos, listas de precios, circulares, etc. son sólo orientativos y están sujetos a cambios sin previo aviso. Los actos y manifestaciones verbales de los representantes o agentes comerciales de Bosch sólo serán válidos si existe una ulterior confirmación por escrito debidamente emitida por Bosch. Los elementos antes mencionados vincularán a Bosch desde la confirmación por la misma del correspondiente pedido por parte del cliente.

1.4

La correspondencia comercial de Bosch (tal como confirmaciones de pedidos, facturas, notas de crédito, estados de cuenta o requerimientos de pago), emitida por medios electrónicos, no precisará firma manuscrita para causar plenos efectos vinculantes.

En la venta de productos no está incluida la instalación ni puesta en marcha de los mismos. La colocación, instalación y conexión será responsabilidad exclusiva del instalador que, en su caso, contrate el cliente.

2. Precios

2.1

Los precios no incluyen embalaje, transporte ni derechos de aduana. A los mismos se les aplicarán los tributos que correspondan con arreglo a la legislación vigente en cada momento.

2.2

Bosch podrá ajustar sus precios en cualquier momento y, en particular, debido al aumento del coste de los materiales, de la mano de obra, de la fabricación o del transporte, si este aumento se produce con anterioridad a la fecha de suministro. Los nuevos precios se aplicarán a todos los pedidos pendientes de ejecución a la fecha de estos cambios. Si el cliente no acepta el nuevo precio, podrá cancelar el pedido comunicándolo a Bosch por escrito hasta ocho días después de la fecha de notificación de dicho ajuste. Transcurrido ese plazo, la falta de cancelación por parte del cliente supondrá la tácita aceptación del nuevo precio.

2.3

Para los pedidos en los que no se haya acordado un precio determinado, se aplicarán los precios de Bosch vigentes al día del suministro.

2.4

Los precios confirmados sólo se mantendrán en cuanto queden aceptadas las cantidades y unidades de producto.

2.5

Bosch podrá realizar entregas parciales, percibiendo el precio correspondiente.

2.6

En el mismo sentido expresado en la Condición 1.3, los precios y otras indicaciones contenidas en los catálogos, folletos, tablas, etc. son orientativos. En cuanto sea aceptada por el cliente, son vinculantes los precios puestos de manifiesto en la misma.

3. Condiciones de pago

3.1

Salvo que se acuerde lo contrario por escrito, las facturas se pagarán por adelantado. Se entenderá realizado el pago cuando los importes sean efectivos y estén disponibles en la cuenta bancaria designada por Bosch.

3.2

El pago mediante cheque o pagaré requerirá la aceptación expresa de Bosch. Los recargos por descuento de dichos títulos valores y gastos similares correrán por cuenta del cliente, que los pagará o reembolsará de inmediato.

3.3

El cliente faculta a Bosch a imputar los pagos a antiguas deudas que tuviera frente a Bosch.

3.4

Bosch aplicará el tipo de interés legal referido en la Ley 3/2004, de 29 de diciembre, por la que se establecen medidas de lucha contra la morosidad en las operaciones comerciales o norma que la sustituya.

3.5

Cuando resulte impagada cualquier cuota de las varias correspondientes a un crédito, sea la originalmente pactada a consecuencia de la entrega de un producto o prestación de un servicio, sea por la concesión o renegociación de los aplazamientos inicialmente pactados, el crédito en cuestión se considerará vencido y exigible por su totalidad y de manera inmediata.

3.6

El cliente sólo podrá compensar las deudas que tenga frente a Bosch con arreglo a lo dispuesto en el artículo 1.195 y siguientes del Código Civil.

4. Reserva de dominio

4.1

Bosch se reserva la propiedad sobre los productos entregados hasta tanto no haya percibido íntegramente el pago del precio según lo acordado con el cliente. Si el cliente incumple el contrato, incluyendo su obligación de pago, Bosch estará facultada para recuperar los bienes y el cliente estará obligado a devolverlos a requerimiento de Bosch. Como medida de conservación de su derecho, Bosch podrá retener la documentación acreditativa de la titularidad de los productos.

4.2

El cliente deberá cooperar en la medida de lo necesario en la protección del derecho de propiedad de Bosch sobre los productos. De ser posible por aplicación de la Ley, el cliente autoriza a Bosch, por la aceptación de las presentes Condiciones y en cuanto fuera necesario, a inscribir a costa del cliente la reserva de dominio en el Registro de Venta a Plazos de Bienes Muebles u otro registros públicos o privados, obligándose a emitir las declaraciones de voluntad que sean necesarias hasta completar la inscripción.

4.3

Durante la vigencia de la reserva de dominio acordada, el cliente deberá cuidar los productos y mantener, vigente y a su cargo, una póliza de seguro con cobertura sobre el valor de los mismos que asegure contra los riesgos de robo, incendio, inundaciones y similares.

4.4

El cliente está facultado para revender los productos en el ámbito de sus actividades ordinarias. Sin perjuicio de lo anterior, por la aceptación de las presentes Condiciones cede a favor de Bosch, en garantía del pago de los productos, el crédito que pueda ostentar derivado de la reventa de los productos, incluyendo todos los derechos accesorios. El cliente se obliga a emitir la correspondiente declaración de voluntad que fuera necesaria para la completa efectividad de la cesión realizada, suscribiendo los documentos públicos o privados que fueran precisos.

4.5

A petición de Bosch, el cliente informará de inmediato a ésta sobre la identidad de la persona que haya adquirido los productos y sobre el importe que percibirá por dicha venta.

4.6

En caso de intervenciones de terceros que puedan afectar al título de propiedad sobre el producto o al propio producto, el cliente deberá dar cuenta de ello a Bosch de forma inmediata y por escrito, proporcionándole la información necesaria y aportando la documentación necesaria para posibilitar a Bosch una plena y efectiva protección de sus derechos e intereses. Además, el cliente deberá adoptar todas las medidas necesarias para proteger y preservar el pacífico disfrute por parte de Bosch de su derecho de propiedad, asumiendo los costes asociados a tales medidas.

5. Suministro

5.1

Bosch podrá utilizar en cada suministro el tipo de embalaje que considere adecuado. La entrega en el lugar de montaje o instalación requerirá la emisión de la correspondiente oferta o la aprobación expresa y escrita de Bosch. En cualquier caso, el cliente cuidará de que la entrega se pueda realizar de forma que en el lugar de montaje y descarga exista un acceso apto para camiones en cualquier condición o en situaciones meteorológicas adversas (lluvia, hielo, barrizales, etc).

5.2

Todos los daños y las pérdidas deberán ser objeto de informe por escrito inmediatamente después de la entrega de los productos. El cliente hará lo que sea necesario hasta obtener la correspondiente certificación al respecto del transportista que haya realizado la entrega.

5.3

El cliente tendrá el derecho de reclamar contra Bosch por defecto en la cantidad o calidad de los productos recibidos embalados, siempre que dirija su reclamación dentro de los cuatro días siguientes a la recepción. En caso de no efectuar la reclamación en el modo anteriormente descrito, el cliente perderá el derecho a cualquier reclamación por esta causa.

5.4

Bosch responderá de los vicios o defectos internos que pudieran presentar los productos suministrados, esto es, los que no hayan podido detectarse a simple vista o de un primer examen. Para poder hacer efectiva esa responsabilidad, el cliente deberá poner de manifiesto los vicios o defectos ante Bosch en el plazo de 30 días desde la entrega de los productos.

6. Condiciones de suministro

- 6.1**
Los plazos de entrega son sólo orientativos. Salvo que se determine otra cosa en la confirmación de pedido que haga Bosch, los plazos de entrega comenzarán a la fecha de dicha confirmación del pedido, en la medida en que estén ya entonces definidos los detalles de ejecución de la entrega y todos los demás requisitos definidos por el cliente para garantizar el cumplimiento del contrato. Bosch podrá hacer entregas antes de la fecha prevista, si la hubiere, así como entregas parciales de los productos, estando el cliente obligado a aceptar dichas entregas.
- 6.2**
En el caso de que el cliente no coopere en la realización de la entrega demorando su aceptación o negándose a la recepción, Bosch podrá adoptar las medidas necesarias y proceder a la entrega de los productos en el lugar designado o a excluirlos del contrato de suministro. Sin perjuicio de lo anterior, Bosch tendrá en tal caso derecho a reclamar la indemnización por los daños y perjuicios resultantes de la demora o falta de aceptación.
- 6.3**
En caso de fuerza mayor que le impida realizar la entrega, Bosch podrá o bien prolongar el plazo para la misma por el tiempo imprescindible o bien resolver el contrato en su totalidad o parcialmente. Las huelgas, cierres patronales, la interrupción a nivel operativo o cualquier otra circunstancia imprevista que no sea imputable a Bosch y que le impida la entrega equivale a causa de fuerza mayor.
- 6.4**
El incumplimiento del plazo de entrega o la falta de entrega en la fecha acordada facultarán al cliente a exigir de Bosch que ésta, en el plazo de dos semanas desde dicho incumplimiento o falta, opte entre la resolución del contrato o la prolongación del plazo de entrega a uno posterior suficientemente adecuado. Si en el referido plazo Bosch no emite declaración en ninguno de los dos sentidos, el cliente podrá resolver el contrato.
- 6.5**
El incumplimiento del plazo de entrega no supondrá, en ningún caso, derecho a indemnización.
- 6.6**
En casos tales como falta o cierre del local en que se debía producir la entrega, accesos inadecuados al mismo o, en caso de ser necesarios para la entrega, inexistencia o deficiencia de los suministros, en los que, por razones imputables al cliente, los productos no puedan ser entregados efectivamente, la entrega se entenderá cumplida con la acreditación de tales circunstancias por el transportista encargado.
- ## 7. Devolución
- 7.1**
No se admite la devolución de los materiales después de su entrega, a menos que previamente sea aprobada por escrito.
- ## 8. Responsabilidad por defectos
- 8.1**
Bosch responderá de la entrega de los productos sin defectos ni vicios y de conformidad con la descripción de los mismos. En cualquier caso Bosch está facultada para modificar la fabricación de los productos en cuanto ello no suponga una alteración en su funcionamiento, especificaciones o capacidades, ni del valor de los productos entregados.
- 8.2**
En el caso de detectarse y ponerse de manifiesto los vicios a los que se refiere la Condición 5.4 en el plazo y conforme al procedimiento en ella descrita, el cliente dispondrá de un plazo de 6 meses para, conforme a lo dispuesto en el artículo 1486 del Código Civil, solicitar una reducción del precio de suministro proporcional a la entidad de los defectos detectados o bien la resolución del contrato de la venta con la consiguiente restitución entre las partes de las prestaciones realizadas recíprocamente.
- 8.3**
Las garantías relacionadas con el estado y la durabilidad de los productos entregados serán asumidas por Bosch sólo en la medida en la que haya emitido dicha garantía de forma inequívoca y por escrito. Las garantías prestadas por medio de manifestaciones públicas, tales como la publicidad, solo serán reconocidas si proceden directamente de Bosch. No constituyen parte de las presentes condiciones generales las garantías de producto prestadas por Bosch con destino a los consumidores y usuarios.
- 8.4**
Si, una vez efectuada la reclamación en plazo, se comprueba que, efectivamente, los productos entregados adolecen de defectos que afectan a su valor y/o su funcionalidad de forma sustancial, Bosch saneará, a su cargo, el defecto observado dentro de un plazo razonable y sin costes adicionales, eligiendo a su sola discreción la forma en que realizará tal saneamiento, ya sea a través de la reparación de los productos defectuosos o a través de la entrega de otro producto sin defectos. El cliente se obliga, en cualquier caso, a facilitar las reparaciones, dando su consentimiento y permitiendo el acceso a los productos. En caso de que esto no suceda o se hicieran por parte del cliente o terceros modificaciones o reparaciones en los productos objeto de reclamación, Bosch quedará eximida de cualquier responsabilidad por los defectos.
- 8.5**
Si el cliente opta por la resolución del contrato, no podrá reclamar la restitución de gastos de transporte, mano de obra y materiales relativos a la devolución de los productos, si dichos gastos se deben a que los productos se instalaron en un lugar de difícil acceso.
- 8.6**
El cliente es responsable de cumplir con las leyes y disposiciones locales, la planificación, la instalación, las operaciones de puesta en marcha, así como de la reparación y el mantenimiento de los productos. Observará los requisitos relativos al manejo, instalación de los equipos según se definen en los manuales de instalación y manejo de Bosch.
- 8.7**
Los daños causados por una instalación, puesta en marcha, tratamiento, funcionamiento o mantenimiento defectuosos o incorrectos o debidos a la utilización de equipamiento de control, combustibles, tipos de calentamiento, tipos de corriente o voltajes inadecuados, que no se correspondan con las especificaciones de Bosch implicarán la pérdida de cualquiera y de todas las condiciones de la garantía. Lo mismo se aplicará en los casos de sobrecarga y corrosiones, sin perjuicio de la responsabilidad que se derive conforme a lo previsto en la Condición 9.
- 8.8**
El cliente es el responsable de contratar el personal capacitado para la instalación, transformación y/o mantenimiento de los productos si dichos servicios no han sido objeto de contratación con Bosch. Bosch no asume ninguna responsabilidad por la falta de capacitación técnica o profesional de las personas encargadas de la instalación, transformación o mantenimiento. Ello se extiende a la utilización del software.
- 8.9**
En el caso de que un consumible correspondiente a los productos objeto de suministro deba ser reemplazada a la finalización de su vida útil, ello no afectará a la vigencia de la garantía del producto.
- 8.10**
El software que en su caso se entrega con los productos ha sido desarrollado de conformidad con las normas reconocidas de programación. Cumple las funciones referidas en la descripción del producto vigente en el momento de la firma del contrato o que se haya acordado por separado. A los efectos de hacer valer la garantía, el cliente describirá el defecto de manera adecuada. Si el software tiene un defecto o fallo, éste se resolverá en un plazo razonable, sin costo adicional, sea a través de una actualización del mismo o mediante la entrega de un nuevo software.
- 8.11**
En el caso de que a petición del cliente, Bosch haya prestado el correspondiente servicio de asistencia en la instalación de los productos, esto es, más allá de la simple obligación de entrega de los mismos, Bosch será responsable de los daños causados por la incorrecta prestación de ese servicio. La responsabilidad de Bosch estará limitada a lo previsto en la Condición 9.
- ## 9. Responsabilidad por daños
- 9.1**
Sin perjuicio de lo dispuesto en la legislación sobre responsabilidad de producto, Bosch responderá única y exclusivamente por daños derivados de dolo o negligencia grave y, en cualquier caso, por daños personales.
- ## 10. Jurisdicción y legislación aplicable
- 10.1**
Para cualquier litigio que surja de la interpretación o cumplimiento de las presentes Condiciones Generales de Venta las partes, con renuncia a la jurisdicción que pudiera corresponderles, se someterán a los Juzgados y Tribunales de la ciudad de Madrid.
- 10.2**
- ## 11. Protección de datos
- 11.1**
El Responsable de tratamiento de sus datos personales es Robert Bosch España, S.L.U. La base legal para el tratamiento de sus datos personales es la existencia de una obligación contractual. Sus datos personales serán tratados con la finalidad de cumplir con las obligaciones derivadas del contrato de compraventa. Para el cumplimiento de la finalidad mencionada es posible que Bosch contrate con terceros.
- Usted podrá ejercitar su derecho de acceso, rectificación, cancelación, solicitar la limitación del tratamiento, la portabilidad de los datos, el olvido de los mismos, y retirar el consentimiento en cualquier momento, mediante escrito dirigido a Robert Bosch España S.L.U. a la dirección C/ Avenida de la Institución Libre de Enseñanza 19, 28037 Madrid o a través de correo electrónico proteccion.datos@es.bosch.com. Si usted no obtiene satisfacción en el ejercicio de sus derechos, podrá presentar una reclamación ante www.agpd.es.
- ## 12. Disposiciones finales
- 12.1**
La nulidad o invalidez de alguna de las anteriores Condiciones no afectará a la validez y plena efectividad de lo dispuesto en las demás Condiciones.

Lista de precios Junkers. Índice.

	Pág.		Pág.
Directiva energética			
Información general de las Directivas	5	Estructuras de soporte gama Smart - planas	40
Agua Caliente		Kit de estructuras de soporte de cubiertas planas	41
Calentadores de agua a gas	6	Estructuras de soporte gama Smart- inclinadas	41
Accesorios de evacuación para calentadores	7	Kit de estructuras de soporte de cubiertas inclinadas	42
Accesorios de conexión calentadores agua a gas y sistemas solares	9	Controladores solares	42
Calentadores eléctricos instantáneos	9	Grupos de bombeo solar	43
Termos eléctricos	10	Disipadores solares	43
Accesorio de suelo	11	Intercambiadores solares	44
Calefacción		Accesorios solar	45
Calderas murales de condensación	12	Acumuladores	47
Sistemas A+: Calderas con controladores Junkers CerapurSolar	13	Accesorios	51
(Caldera CerapurSolar + Acumulador de inercia)	14	Sistemas compactos por termosifón Premium	52
Caldera mural convencional	14	Sistemas compactos por termosifón – componentes y accesorios	53
Bomba de condensados	15	Sistemas compactos por termosifón Essence	54
Accesorios Solarbox	15	Sistemas compactos por termosifón - componentes y accesorios	54
Accesorios de evacuación para calderas murales de condensación	16	Sistemas Junkers de alta eficiencia	55
Accesorios para calderas murales a gas	17	Sistemas por circulación forzada: Paquetes solares con acumulador de un serpentín	56
Calderas de pie de baja temperatura	18	Sistemas por circulación forzada: Paquetes solares con acumulador de doble serpentín	58
Calderas de pie a gasóleo de condensación	19	Aeroterminia	
Calderas de pie a gas de condensación	19	Bombas de calor multitarea aire/agua Supraeco Hydro	60
Kit de transformación a propano	20	Esquemas de instalación gama Hydro	62
Accesorios para calderas de pie a gasóleo	20	Bombas de calor multitarea aire/agua Supraeco Frigo	64
Accesorios de limpieza para calderas de pie a gas	20	Esquemas de instalación gama Frigo	66
Conexiones hidráulicas y grupos de bombeo para calderas	21	Accesorios bombas de calor aire/agua Supraeco	68
Acumuladores para calderas de pie	23	Grupos de bombeo y colectores para circuitos de calefacción/refrigeración	68
Kits de conexión para calderas con acumulador	24	Regulación y control para bombas de calor de calefacción/refrigeración	69
Perfiles de conexión entre caldera y acumulador	25	Acumuladores de a.c.s. para bombas de calor aire/agua	69
Accesorios de regulación y control	25	Acumuladores de inercia para bombas de calor Supraeco	70
Sistemas Solares		Acumuladores de inercia de alta capacidad para bombas de calor aire/agua	70
Captadores solares de tubos de vacío	28	Bomba de calor de agua caliente sanitaria Supraeco SWO/SWI	71
Estructuras de soporte de tubos de vacío VK 120-2	28	Accesorios para bomba de calor de agua caliente sanitaria	71
Captadores solares planos gama Excellence	30	Aire Acondicionado	
Estructuras de soporte captadores Excellence	31	Mono Splits Comfort Star (1x1) R32	72
Kit de estructuras de soporte de cubiertas planas	32	Mono Splits Comfort-4 (1x1) R410 A	73
Estructura de soporte captadores Excellence	33	Mono Splits Excellence-4 (1x1) R410 A	74
Kit de estructuras de soporte de cubiertas inclinadas	34	Mono Splits Cassette Excellence-E (1x1) R410 A	75
Integración en tejados inclinados	35	Mono Splits Conducto Excellence-E (1x1) R410 A	76
Captadores solares planos gama S-Comfort FKC	36	Multi Splits. Unidades exteriores para Multi Splits R32	77
Estructuras de soporte gama S-Comfort FKC-2	36	Multi Splits. Unidades interiores Comfort Star R32	78
Kit de estructuras de soporte de cubiertas planas	37	Ejemplos de instalaciones Multi Splits Comfort Star R32	78
Estructuras de soporte de gama S-Comfort FKC-2	38	Multi Splits. Unidades exteriores para Multi Splits R410 A	79
Kit de estructuras de soporte de cubiertas inclinadas	39	Multi Splits. Unidades interiores Multi Splits R410 A	80
Estructuras de soporte de gama S-Comfort FKC-2	39		
Captadores solares planos gama Smart	40		

Información general de las Directivas

Desde Junkers te damos una visión general de la aplicación de las directivas y la interacción con la normativa nacional sobre instalaciones el “Reglamento de Instalaciones Térmicas de Edificios” RITE cuya aplicación convive con los requerimientos europeos.

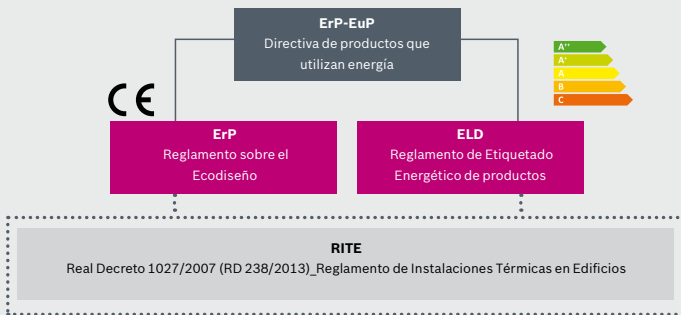

Directiva ErP

La Directiva sobre el diseño ecológico - Ecodesign (ErP), es una normativa europea obligatoria en los 28 estados miembros del área de influencia económica de la Unión Europea. Definió grupos de productos por categorías (LOT) garantizando el cumplimiento de:

- Niveles mínimos de eficiencia.
- Emisiones máximas de NOx.
- Nivel de ruido para bombas de calor, bombas de calor A.C.S, termos eléctricos, calderas eléctricas y cogeneración.
- El nivel máximo de pérdidas térmicas en los depósitos de A.C.S.

El RITE

El RITE como marco normativo nacional, establece las condiciones básicas que deben cumplir las instalaciones de calefacción, climatización y agua caliente sanitaria, para conseguir un uso racional de la energía atendiendo a la demanda de bienestar térmico e higiene.

Aplicación de Normativas de productos e instalación

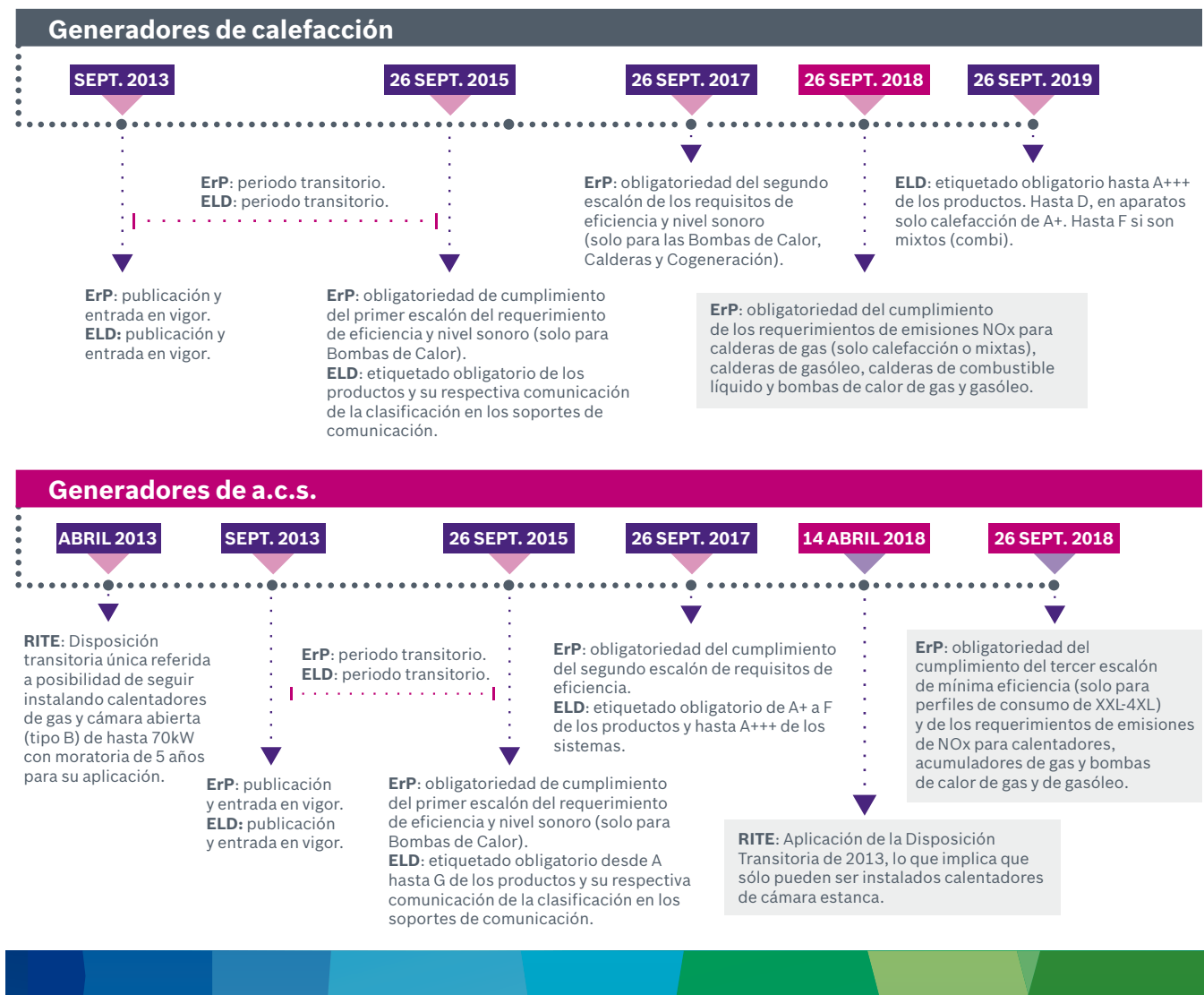

Calentadores de agua a gas



Modelo	Clasificación energética a.c.s	Perfil de carga a.c.s	Referencia	Código EAN	Caudal (l/min.)	Tipo gas	Versión	Alto x ancho x fondo (mm.)	Precio base de venta €
Circuito estanco Bajo NOx									
Hydronext 6700i S WTD12-5 AME Termostático		M	7 731 200 364 7 731 200 363	- -	12	B N	Conectividad WiFi integrada. Frente de vidrio. Pantalla de control táctil.	577x337x194,5	730
Hydronext 6700i S WTD15-5 AME Termostático		XL	7 731 200 366 7 731 200 365	- -	15	B N	Sin llama piloto ionización 220-240V. Distancias máx. de evacuación (80/110): - 12l/min: 12m - 15l/min: 8m - 17l/min: 9m	577x367x184,5	760
Hydronext 6700i S WTD17-5 AME Termostático		XL	7 731 200 368 7 731 200 367	- -	17	B N	- 12l/min: 12m - 15l/min: 8m - 17l/min: 9m	577x367x184,5	835
Hydronext 5700 S WTD 12-4 AME Termostático		S	7 731 200 279 7 731 200 278	4 057 749 889 935 4 057 749 889 928	12	B N	Conectividad WiFi a través del accesorio 7 736 505 449. Pantalla de control táctil.	575x335x180	590
Hydronext 5700 S WTD 15-4 AME Termostático		XL	7 731 200 281 7 731 200 280	4 057 749 889 959 4 057 749 889 942	15	B N	Sin llama piloto ionización 220-240V. Distancias máx. de evacuación (80/110): - 12l/min: 12m - 15l/min: 8m - 17l/min: 9m	575x365x170	615
Hydronext 5700 S WTD 17-4 AME Termostático		XL	7 731 200 283 7 731 200 282	4 057 749 889 973 4 057 749 889 966	17	B N	- 12l/min: 12m - 15l/min: 8m - 17l/min: 9m	575x365x170	685
Accesorio wifi	-	-	7 736 505 449	4 057 749 843 883	-	-	Accesorio para conectar vía WiFi el calentador Hydronext 5700 S a la app HomeCom Easy.	-	50
Hydronext 5600 S WTD 12-3 AME Termostático		S	7 731 200 273 7 731 200 272	4 057 749 889 874 4 057 749 889 867	12	B N	Pantalla de control táctil.	575x335x180	550
Hydronext 5600 S WTD 15-3 AME Termostático		XL	7 731 200 275 7 731 200 274	4 057 749 889 898 4 057 749 889 881	15	B N	Sin llama piloto ionización 220-240V. Distancias máx. de evacuación (80/110): - 12l/min: 4m - 15l/min: 4m - 17l/min: 4m	575x365x170	575
Hydronext 5600 S WTD 17-3 AME Termostático		XL	7 731 200 277 7 731 200 276	4 057 749 889 911 4 057 749 889 904	17	B N	- 12l/min: 4m - 15l/min: 4m - 17l/min: 4m	575x365x170	645

Calentadores de agua a gas

Celsius Next
WTD 24 AMECelsius Pur
WTD 27 AME

Modelo	Clasificación energética a.c.s	Perfil de carga a.c.s	Referencia	Código EAN	Caudal (l/min.)	Tipo gas	Versión	Alto x ancho x fondo (mm.)	Precio base de venta €
Circuito estanco									
Celsius Next WTD 24 AME Termostático		XL	7 717 500 626	4 047 416 885 681	24	P N	"Circuito Estanco". Sin llama piloto Ionización 220-240v. Capacidad de trabajar en cascada hasta 12 aparatos en paralelo, 288 l/min.	775 x 452 x 286	1.110
			7 717 500 627	4 047 416 885 698					
Celsius Pur WTD 27 AME Condensación Termostático		XXL	7 717 500 628	4 047 416 885 704	27	P N		775 x 452 x 286	1.340
			7 717 500 629	4 047 416 885 711					

Accesorios de evacuación para calentadores de condensación

Modelo	Referencia	Diámetro (Ø)	Descripción	Calentadores Celsius Pur	Precio base de venta €
Diámetro Ø 80 / 125					
	AZB 918	7 719 002 848	80/125	Kit salida horizontal.	• 153
	AZB 919	7 719 002 849	80/125	Kit salida vertical salida a tejado negro.	• 108
	AZB 604/1	7 719 002 763	80/125	Prolongación 500 mm.	• 25
	AZB 605/1	7 719 002 764	80/125	Prolongación 1.000 mm.	• 34
	AZB 606/1	7 719 002 765	80/125	Prolongación 2.000 mm.	• 63
	AZB 607/1	7 719 002 766	80/125	Codo de 90°.	• 26
	AZB 608/1	7 719 002 767	80/125	Codo de 45°.	• 48
	AZB 931	7 716 780 184	80/125	Adaptación a 80/125 con toma de análisis.	• 23
Diámetro Ø 80					
		7 709 003 733	80	Acc. conexión doble	• 50

B= Butano N= Natural P= Propano

No incluido accesorio de evacuación.

IVA no incluido

Accesorios de evacuación para calentadores

	Modelo	Referencia	Código EAN	Diámetro (Ø)	Descripción	Hydro Next	Celsius Next	Precio base de venta €
	AZ 228	7 719 001 397	4 010 009 918 363	80/110	Kit de salida universal horizontal. Codo + tramo 750 mm + deflector.	•		69
	AZ 263	7 719 001 782	4 010 009 570 172	80/110	Prolongación 1.000 mm.	•		34
	AZ 264	7 719 001 783	4 010 009 570 189		Prolongación 1.500 mm.	•		51
	AZ 265	7 719 001 784	4 010 009 570 196		Prolongación 500 mm.	•		22
	AZ 267	7 719 001 786	4 010 009 570 219	80/110	Codo de 90°.	•		22
	AZ 268	7 719 001 787	4 010 009 570 226	80/110	Codo de 45° (x 2).	•		34
	AZ 270	7 719 001 789	4 010 009 570 240	80/110	Accesorio recogida condensados.	•		69
	AZ 171	7 719 000 993	4 010 009 052 784	80/110	Adaptador concéntrica.	•		101
	AZ 175	7 719 001 027	4 010 009 053 118	80/110	Adaptador doble flujo a salida de tejado.	•		25
	AZ 262	7 719 001 781	4 010 009 570 165	80/110	Kit de salida universal vertical. Salida tejado.	•		126
	AZ 233	7 719 001 402	4 010 009 918 585	80/110	Manguito de unión.	•		21
	AZ 298	7 719 001 957	4 010 009 620 570	E 80/110 S 80/80	Accesorio conexión doble flujo.	•		59
	AZ 299	7 719 001 991	4 010 009 621 300		Acc. conex. doble flujo con recogida cond.	•		101
		7 709 003 734	4 047 416 682 594	80	Acc. conexión doble flujo Celsius Next (*).		•	48
	AZ 278	7 719 001 797	4 010 009 570 295	80	Codo de 90°.	•	•	12
	AZ 279	7 719 001 798	4 010 009 570 301	80	Codo de 45°.	•	•	12
	AZ 280	7 719 001 799	4 010 009 570 318	80	Prolongación 500 mm.	•	•	16
	AZ 281	7 719 001 800	4 010 009 570 325		Prolongación 1.000 mm.	•	•	21
	AZ 282	7 719 001 801	4 010 009 570 332		Prolongación 2.000 mm.	•	•	34
	AZ 283	7 719 001 802	4 010 009 570 349	80	Terminal doble flujo/tiro forzado. Tramo 1.000 mm. + 20 mm. deflector.	•	•	39
	AZ 219 - 1	7 709 003 893	4 047 416 211 978	80	Kit de salida universal horizontal. Codo + tramo 750 mm. + deflector.		•	59
	AZ 224 - 1	7 709 003 892	4 047 416 211 961	80	Manguito de unión.		•	16
	Terminal 80	7 709 500 279	4 047 416 894 409	80	Terminal de aluminio en rejilla. Sólo para uso horizontal.	•	•	13

(*) instalación obligatoria: Para Celsius Next

IVA no incluido

Accesorios de evacuación para calentadores

P



Modelo	Referencia	Código EAN	Descripción	Precio base de venta €
Adaptador	7 736 505 799	-	Adaptador para convertir salida de 80 mm a 110 mm.	10

Accesorios de conexión calentadores agua a gas y sistemas solares



Modelo	Referencia	Código EAN	Descripción	Precio base de venta €
Kit solar	7 709 003 628	4 010 009 111 078	Kit solar para conexión de calentadores no termostáticos de agua a gas a sistemas solares, incluyendo soporte para fijación a la pared y juego de latiguillos flexibles.	205
Válvulas mezcladoras	7 736 500 206	4 047 416 782 492	2 válvulas mezcladoras para conectar sistemas solares con calentadores.	147
Microswitch kit solar	7 709 003 637	4 010 009 113 294	Microinterruptor para conexión de calentadores a gas con encendido por turbina al kit solar.	15
Kit anti - hielo	7 709 003 709	4 047 416 259 291	Para modelos Celsius Pur y Celsius Next.	30
Accesorio conexión en cascada	7 709 003 630	4 047 416 769 875	Hasta 4 aparatos. Para modelos Celsius Pur y Celsius Next.	10
Kit de alta temperatura	7 736 500 605	4 051 516 070 625	Para Celsius Next y Celsius Pur, Tª hasta 84°C.	5
Kit de cascada Inteligente	7 736 500 272	4 051 516 030 384	Para Celsius Next y Celsius Pur hasta 12 aparatos.	35
Kit Outdoor	7 709 003 732	4 047 416 756 530	Para instalación tipo A3 (intemperie).	115

Calentadores eléctricos instantáneos



ED 6



ED 18/21/24 -3S

Modelo	Clase de Efic. Energ.	Perfil de consumo	Referencia	Código EAN	Caudal (litros)	Potencia (kW)	Alto x ancho x fondo (mm.)	Precio base de venta €
ED 6		XXS	7 733 000 016	4 047 416 571 737	3,4	6	235 x 141 x 100	355
ED 18- 3S		S	7 736 505 758	4 062 321 043 919	9,8	18	472 x 236 x 136	420
ED 21- 3S		S	7 736 505 759	4 062 321 043 926	11,5	21		430
ED 24- 3S		S	7 736 505 760	4 062 321 043 933	13,1	24		465

P Próximamente Tensión voltios C. Trifásica 380 Δ El modelo ED 6 es monofásico a 220 - 240 V IVA no incluido

Termos eléctricos



Elacell Excellence 4500



Elacell Excellence



Elacell Comfort

Modelo	Clase de Efic. Energ.	Perfil de consumo	Referencia	Código EAN	Capacidad (litros)	Potencia (W)	Medidas alto x Ø (mm.)	Precio base de venta €
Gama Elacell Excellence 4500 - Reversibles** (Dimensiones compactas, solo 30cm de profundidad)								
P ES 030 7	B	S	7 736 505 642	4 057 749 979 322	30	2.000 (1.000+1.000)	635x490x300***	330
P ES 050 7	B	M	7 736 505 643	4 057 749 979 339	50	2.000 (1.000 + 1.000)	920x490x300***	370
P ES 080 7	B	M	7 736 505 644	4 057 749 979 346	80	2.600 (1.600 + 1.000)	1.350x490x300***	420
P ES 100 7	C	L	7 736 505 645	4 057 749 979 353	100	2.600 (1.600 + 1.000)	1.635x490x300***	485
Gama Elacell Excellence - reversibles** (display digital, resistencia envainada)								
ES 035-5E	C	S	7 736 502 710	4 054 925 511 062	35	1.200	485 x 486 Ø	165
ES 050-5E	C	M	7 736 502 711	4 054 925 511 079	50	1.600	585 x 486 Ø	195
ES 075-5E	C	M	7 736 502 712	4 054 925 511 086	75	2.000	810 x 486 Ø	245
ES 100-5E	C	L	7 736 502 713	4 054 925 511 093	100	2.000	960 x 486 Ø	270
ES 120-5E	C	L	7 736 502 714	4 054 925 511 109	120	2.000	1.110 x 486 Ø	310
ES 150-5E	C	XL	7 736 503 216	4 054 925 847 703	150	2.400	1.330 x 486 Ø	365
Gama Elacell Comfort-reversibles** (resistencia envainada)								
Elacell Comfort 35L	C	S	7 736 503 637	4 057 749 093 851	35	1.200	485 x 486 Ø	160
Elacell Comfort 50L	C	M	7 736 503 638	4 057 749 093 868	50	1.500	585 x 486 Ø	180
Elacell Comfort 80L	C	M	7 736 503 639	4 057 749 093 875	80	2.000	810 x 486 Ø	205
Elacell Comfort 100L	C	L	7 736 503 640	4 057 749 093 882	100	2.000	960 x 486 Ø	230
Elacell Comfort 120L	C	L	7 736 503 641	4 057 749 093 899	120	2.000	1.110 x 486 Ø	280
Elacell Comfort 150L	C	XL	7 736 503 642	4 057 749 093 905	150	2.400	1.330 x 486 Ø	345

(*) garantía en el calderín ampliable de 5 a 7 años.

Para más información consulte nuestra página web www.junkers.es, en Condiciones de Garantía

P Próximamente (**) Excepto los modelos de 30 y 35 L (***) Estas medidas son alto x ancho x fondo IVA no incluido

Termos eléctricos



Modelo	Clase de Eficiencia Energética	Perfil de consumo	Referencia	Código EAN	Capacidad (litros)	Potencia (W)	Medidas alto x Ø (mm.)	Precio base de venta €
Gama Elacell - vertical								
Elacell 10 L Tomas inferiores	A	XXS	7 736 504 753	4 057 749 701 862	10	1.500	406x372x257***	90
Elacell 10 L Tomas superiores	B	XXS	7 736 504 751	4 057 749 701 848	10	1.500	406x372x257***	90
Elacell 15L Tomas inferiores	B	XXS	7 736 504 754	4 057 749 701 879	15	1.500	406x372x324***	105
Elacell 15L Tomas superiores	B	XXS	7 736 504 752	4 057 749 701 855	15	1.500	406x372x324***	105
Elacell 30L	C	S	7 736 503 357	4 054 925 912 838	30	1.200	457x440	135
Elacell 50L	C	M	7 736 503 358	4 054 925 912 845	50	1.500	622x440	155
Elacell 80L	C	L	7 736 503 360	4 054 925 912 869	80	2.000	869x440	175
Elacell 100L	C	L	7 736 503 375	4 054 925 912 883	100	2.000	1031x440	200
Elacell 120L	C	L	7 736 503 377	4 054 925 912 906	120	2.000	1194x440	255
Elacell 150L	C	M	7 736 503 464	4 054 925 922 684	150	2.200	1240x505	330
Elacell 200L	C	L	7 736 503 465	4 054 925 922 691	200	2.200	1570x513	425
Elacell 300L	C	L	7 736 503 466	4 054 925 922 707	300	3.000	1780x590	630
Elacell 500L	-	-	7 736 503 467	4 054 925 922 714	500	6.000	1800x714	1.740
Elacell Slim 30L	C	S	7 736 503 378	4 054 925 912 913	30	1.500	607x390	150
Elacell Slim 50L	C	M	7 736 503 379	4 054 925 912 920	50	1.500	860x390	170
Elacell Slim 80L	C	L	7 736 503 380	4 054 925 912 937	80	2.000	1236x390	200
Gama Elacell - horizontal								
Elacell Horizontal 50L	C	M	7 736 503 359	4 054 925 912 852	50	1.500	622x440	165
Elacell Horizontal 80L	C	M	7 736 503 374	4 054 925 912 876	80	1.500	869x440	190
Elacell Horizontal 100L	C	L	7 736 503 376	4 054 925 912 890	100	1.500	1031x440	205

3 años de garantía en calderín
2 años de garantía total

3 años de garantía en calderín
2 años de garantía total

Para más información consulte nuestra página web www.Junkers.es, en Condiciones de Garantía

Accesorio de suelo



Modelo	Referencia	Código EAN	Descripción	Precio base de venta €
Accesorio de suelo para termo eléctrico	7 736 504 372	4 057 749 408 792	Accesorio para instalación de suelo de cuatro apoyos (Elacell 150-200L)	52

***Estas medidas son alto x ancho x fondo

IVA no incluido

Calderas murales de condensación

La amplia gama de calderas murales de condensación Cerapur de Junkers, con modelos de hasta 30 kW en calefacción y 42 kW en a.c.s., son la opción ideal para cumplir con las Directivas ErP y ELD. Con bloque térmico de Aluminio-Silicio, combinan la máxima eficiencia y rendimiento en el mínimo espacio gracias a su innovadora tecnología Bosch, garantizando siempre la facilidad de instalación.

Preaviso de demanda, sistema **QuickTAP**: Con una breve apertura de un grifo, se avisa a la caldera de la necesidad de producir agua caliente preparando el agua sin necesidad de tener el grifo abierto (con el ahorro de agua que esto supone).



Modelo	Clasificación energética		Perfil de consumo a.c.s.	Referencia	Código EAN	Potencia nominal (kW)	Potencia (kW) (Calef./a.c.s.)	Tipo de gas	Versión	Alto ancho fondo (mm.)	Precio base de venta €
	Calefacción	a.c.s.									
Gama Cerapur (Mixtas microacumulación) Circuito estanco											
ZWBC 22/24-2 C			M	7 736 503 416	4 054 925 886 764	21	22/24	P	Circuito estanco	710x400x330	1.625
				7 736 503 415	4 054 925 886 757						N
ZWBC 22/28-2 C			XL	7 736 503 418	4 054 925 886 788	21	22/28	P	Circuito estanco	710x400x330	1.865
				7 736 503 417	4 054 925 886 771						N

Las calderas Cerapur + controladores Clase VIII (MZ 100) alcanzan eficiencia A+

Gama CerapurComfort (Mixtas microacumulación) Circuito estanco											
ZWBE 25/25-3 C			XL	7 736 503 414	4 054 925 886 740	24	25/25	P	Circuito estanco	710x400x330	1.675
				7 736 503 413	4 054 925 886 733						N
ZWBE 25/30-3 C			XL	7 736 503 412	4 054 925 886 726	24	25/30	P	Circuito estanco	710x400x330	1.920
				7 736 503 411	4 054 925 886 719						N

Las calderas CerapurComfort + controladores Clase VI (control por sonda exterior: CW 100 (RF), CW 400 y Junkers Easy Control CT 100) ó VIII (MZ 100) alcanzan eficiencia A+

Gama CerapurExcellence - Compact (Mixtas microacumulación) Circuito estanco											
ZWB 25/28-1 A			XL	7 736 503 428	4 054 925 886 887	24	25/28	P	Circuito estanco	690x390x280*	1.980
				7 736 503 427	4 054 925 886 870						
ZWB 25/32-1 A			XL	7 736 503 424	4 054 925 886 849	24	25/32	P	Circuito estanco	690x390x280*	2.110
				7 736 503 423	4 054 925 886 832						
ZWB 30/32-1 A			XL	7 736 503 422	4 054 925 886 825	30	30/32	P	Circuito estanco	690x390x280*	2.195
				7 736 503 421	4 054 925 886 818						
ZWB 25/36-1 A			XL	7 736 503 815	4 057 749 141 408	24	25/36	P	Circuito estanco	690x390x280*	2.275
				7 736 503 814	4 057 749 141 392						
ZWB 30/36-1 A			XL	7 736 503 420	4 054 925 886 801	30	30/36	P	Circuito estanco	690x390x280*	2.400
				7 736 503 419	4 054 925 886 795						

*Medidas sin embellecedor.

Las calderas Cerapur Excellence - Compact de 24 kW de potencia nominal + controladores Clase VI

(control por sonda exterior: CW 100 (RF), CW 400 y Junkers Easy Control CT 100) ó VIII (MZ 100) alcanzan eficiencia A+

Las calderas CerapurExcellence - Compact de 30 kW de potencia nominal + controladores Clase VIII (MZ 100) alcanzan eficiencia A+

Plantilla y accesorio de evacuación (AZB 1108) incluidos.

P= Propano N= Natural

IVA no incluido

Calderas murales de condensación



Modelo	Clasificación energética		Perfil de consumo a.c.s.	Referencia	Código EAN	Potencia nominal (kW)	Potencia (kW) (Calef./a.c.s.)	Tipo de gas	Versión	Alto ancho fondo (mm.)	Precio base de venta €
	Calefacción	a.c.s.									
Gama CerapurExcellence (Mixtas microacumulación)											
ZWB 30/42 - 2 E			XL	7 736 503 436	4 054 925 886 962	30	30/42	P	Circuito estanco	760x440x360	2.675
				7 736 503 435	4 054 925 886 955						
Gama CerapurExcellence (Sólo calefacción)											
ZSB 30 - 2 E		-	XL	7 736 503 438	4 054 925 886 986	30	30	P	Circuito estanco	760x440x360	2.110
				7 736 503 437	4 054 925 886 979						

En el modelo ZSB 30-2 E, si el montaje se va a realizar con un acumulador que no disponga de sonda de ACS, solicitar la misma con referencia 8 714 500 0340.

Gama CerapurAcu - Smart (Mixtas - Acumulación 48 litros)											
ZWSB 24/30-4 E			XL	7 736 503 429	4 054 925 886 894	23	24/30	N	Circuito estanco	890x600x482	2.400

Las calderas CerapurAcu-Smart + controladores Clase VIII (MZ 100) alcanzan eficiencia A+

Plantilla y accesorio de evacuación (AZB 1108) incluidos.

Sistemas A+: Calderas con controladores Junkers

Las calderas de condensación Junkers combinadas con controladores modulantes Junkers permiten mejorar la eficiencia de la instalación y alcanzar una clasificación energética de A+. En la siguiente tabla se muestra la combinación mínima de caldera + controlador para alcanzar la clasificación energética A+.

Caldera Junkers	Controlador	Clasificación Eficiencia Energética
CerapurComfort	CW100 (RF) (4% de eficiencia adicional)	
CerapurExcellence-Compact**	CW400 (4% de eficiencia adicional)	
	Junkers Easy Control CT 100 (4% de eficiencia adicional)	
Cerapur	MZ100 (5% de eficiencia adicional)	
CerapurAcu Smart		
CerapurExcellence-Compact*		

(*) En modelos con rendimiento de hasta 93% (**) En modelos con rendimiento de hasta 94%

P= Propano N= Natural

IVA no incluido

CerapurSolar (Caldera CerapurSolar + Acumulador de inercia)

Sistema integrado adaptable a sistemas solares para producción de a.c.s. y calefacción. El sistema CerapurSolar es un sistema integrado de alta eficiencia, compatible con Sistemas Solares (hasta una superficie de captación máxima de 8,25m²) para producir agua caliente sanitaria y calefacción. Este sistema está constituido por: Caldera CerapurSolar CSW 30-3 A y Acumulador de inercia SP 400 SHU (Opcional).



CSW 30-3A



SP 400 SHU

Modelo	Clasificación energética		Perfil de consumo a.c.s.	Referencia	Código EAN	Potencia nominal (kW)	Potencia (kW) (Calef./a.c.s.)	Tipo de gas	Versión	Alto ancho fondo (mm.)	Precio base de venta €
	Calefacción	a.c.s.									
CerapurSolar (circuito estanco)											
CSW 30-3A			XL	7 712 231 401	4 047 416 369 624	22	22/30	N		850 x 440 x 350	2.330
SP 400 SHU - 4C			-	7 735 501 754	4 057 749 615 947	depósito		-	Circuito estanco	1937 x 660 x 850*	2.405

(*) Incluida válvulas de seguridad.

Plantilla de montaje/conexiones y accesorio de evacuación no incluidos

Caldera mural convencional



CeraclassMidi

Modelo	Clasificación energética		Perfil de consumo a.c.s.	Referencia	Código EAN	Potencia nominal (kW)	Potencia (kW) (Calef./a.c.s.)	Tipo de gas	Alto ancho fondo (mm.)	Precio base de venta €
	Calefacción	a.c.s.								
CeraclassMidi (mixtas - calefacción y a.c.s.)										
ZW 24-2DV KEP			XL	7 736 504 258	4 057 749 389 381	24	24/24	P	700 x 400 x 298	1.110
			XL	7 736 504 259	4 057 749 389 398	24	24/24	N	700 x 400 x 298	

Plantilla de montaje incluida

P= Propano N= Natural

IVA no incluido

Bomba de condensados



Bomba de condensados

Modelo	Referencia	Código EAN	Descripción	Alto ancho fondo (mm.)	Peso (kg.)	Precio base de venta €
Bomba de condensados para calderas murales de hasta 30 kW en calefacción	7 738 323 359	5 060 144 941 077	Bomba de condensados (incluye 1,5m de cable de alimentación). 6m de tubo de descarga (6mm Ø). Adaptador de entrada para tubos de 22 y 28mm. Adaptador de Tubería. Kit de fijación.	115x182x55	1,6kg	120

Calefacción



















Accesorios Solarbox

Solarbox Junkers: estación de producción instantánea de a.c.s. para sistemas solares térmicos y calderas murales Junkers.

	Para modelos	Referencia	Código EAN	Descripción	Precio base de venta €
Accesorios de instalación para calderas murales					
	Solarbox Comfort	7 709 003 917	4 047 416 625 102	Estación de producción instantánea de a.c.s. Caudal máximo: 12 l/min. Válvula mezcladora para instalar con calderas Junkers.	530
	Solarbox Classic	7 736 500 209	4 051 516 025 441	Estación de producción instantánea de a.c.s. Caudal máximo: 12 l/min.	365
	Kit de conexión para calderas gama Cerapur con Solarbox Comfort	7 736 500 127	4 047 416 772 103	Kit de conexiones rígidas	78
	Kit de conexión para calderas gama Cerapur con Solarbox Classic	7 736 500 128	4 047 416 772 110		60

IVA no incluido

Accesorios de evacuación para calderas murales de condensación

Modelo	Referencia	Diámetro (Ø)	Descripción	Calderas de condensación	Precio base de venta €
Diámetro Ø 60 / 100					
	AZB 1108	7 738 110 191	60/100	Accesorio de salida horizontal para calderas de condensación.	• 48
	AZB 1119	7 738 110 519	60/100	Kit salida horizontal (telescópica) (entre 578 y 1067 mm.).	• 58
	AZB 908	7 719 002 778	60/100	Prolongación 1.000 mm.	• 26
	AZB 909	7 719 002 779	60/100	Prolongación 500 mm.	• 24
	AZB 910	7 719 002 780	60/100	Codo de 90°.	• 24
	AZB 911	7 719 002 781	60/100	Codo de 45°.	• 39
	AZB 917	7 719 002 847	60/100	Kit salida vertical salida a tejado negro.	• 86
Diámetro Ø 80 / 125					
	AZB 918	7 719 002 848	80/125	Kit salida horizontal.	• 153
	AZB 919	7 719 002 849	80/125	Kit salida vertical salida a tejado negro.	• 108
	AZB 1093	7 719 003 381	60/100	Adaptación a 60/100.	• 23
	AZB 604/1	7 719 002 763	80/125	Prolongación 500 mm.	• 25
	AZB 605/1	7 719 002 764	80/125	Prolongación 1.000 mm.	• 34
	AZB 606/1	7 719 002 765	80/125	Prolongación 2.000 mm.	• 63
	AZB 607/1	7 719 002 766	80/125	Codo de 90°.	• 26
	AZB 608/1	7 719 002 767	80/125	Codo de 45°.	• 48
	AZB 931	7 716 780 184	80/125	Adaptación a 80/125 con toma de análisis.	• 23
	AZB 925	7 719 002 857	80/125	Teja soporte de diámetro 125. Negra.	• 30
Diámetro Ø 80					
	AZB 610	7 719 001 525	80	Prolongación 500 mm.	• 22
	AZB 611	7 719 001 526	80	Prolongación 1.000 mm.	• 25
	AZB 612	7 719 001 527	80	Prolongación 2.000 mm.	• 48
	AZB 661	7 719 001 850	80	Codo de 15°.	• 24
	AZB 662	7 719 001 851	80	Codo de 30°.	• 24
	AZB 620	7 719 001 535	80	1 codo de 45°.	• 29
	AZB 619	7 719 001 534	80	Codo de 90°.	• 24
	AZB 922	7 719 002 852	80	Adaptación con tomas para análisis de combustión.	• 58

Accesorios para calderas murales a gas

Modelos	Referencia	Código EAN	Descripción	Caldera Estanca	Ceraclass Midi	Cerapur	Cerapur Comfort	Cerapur Excellence	Cerapur Excellence Compact	Cerapur Acusmart	Cerapur Solar	Precio base de venta €
Accesorios de instalación para calderas murales												
AZ 277	7 719 001 796	4 010 009 570 288	Accesorio conexión doble flujo	•								69
AZ 284	7 719 001 803	4 010 009 570 356	Accesorio conexión doble flujo con recogida cond.	•								75
Plantilla de Montaje	7 719 002 615	4 010 009 972 389	Plantilla de montaje horizontal.		•							34
	7 719 003 954	4 047 416 377 346	Plantilla de montaje horizontal. Incluidos racores 3/4", conexiones de ida y retorno para el acumulador, etc.								•	203
	7 716 780 427	4 057 749 917 539	Plantilla de montaje horizontal									120
Embellecedor	7 736 503 392	-	Embellecedor tomas hidráulicas de conexionado						•			21
Recirculación	7 719 002 131	4 010 009 634 850	Accesorio de recirculación para a.c.s.							•		12
	7 719 003 853	4 074 416 138 442									•	27
Vaso de expansión	7 716 780 229	4 051 516 025 724	Vaso de expansión a.c.s 2 l.							•		97
Vaso de expansión solar	7 738 325 440	4 057 749 318 534	Vaso de expansión solar, incluido conexiones de unión a la pared. Capacidad 25 l.								•	81
Vaso de expansión sistemas cerrados	7 736 502 453	4 047 416 137 858	Vaso de expansión para sistemas cerrados. Tªmáx120 °C. Incluido tubos y conexión rápida. Capacidad 50 l.								•	153
Conexiones flexibles	7 719 003 850	4 047 416 137 865	Set de conexiones flexibles entre el acumulador SP 400 SHU-4C y la caldera.								•	143
Sifón condensados	7 719 000 763	4 010 009 917 892	Sifón de recogida de condensados y conexión de válvula de seguridad.			•	•	•	•	•	•	17

IVA no incluido

Calderas de pie de baja temperatura

Desde la entrada en vigor en Septiembre de la Directiva Europea Erp, Junkers pone a su disposición, calderas de baja temperatura sin quemador, destinadas a la reposición en instalaciones antiguas ya existentes, así como quemadores de llama azul en potencias de 21kW a 68kW, y un kit de control con la nueva regulación para calderas de pie MX25 con regulador CW400 y control de quemador externo, ofreciéndole la máxima flexibilidad en sus necesidades para la reposición.



Suprastar - O

Modelo	Referencia	Código EAN	Potencia (kW)	alto (*) ancho fondo (mm.)	Precio base de venta €
Gama Suprastar-O (Solo calefacción)					
Suprastar- O KU 21 sin quemador ni regulación	7 736 601 273	4 054 925 858 150	21	773x600x601	1.430
Suprastar- O KU 28 sin quemador ni regulación	7 736 601 274	4 054 925 858 167	28	773x600x728	1.530
Suprastar- O KU 34 sin quemador ni regulación	7 736 601 275	4 054 925 858 174	34	773x600x848	1.710
Suprastar- O KU 45 (Thermostream) sin quemador ni regulación	7 736 601 279	4 054 925 942 019	45	881x600x787	2.025
Suprastar- O KU 55 (Thermostream) sin quemador ni regulación	7 736 601 280	4 054 925 942 026	55	881x600x907	2.195

(*)Altura de caldera sin regulación.

Regulación para instalaciones existentes con posibilidad de combinación con los nuevos controladores Cx de Junkers					
Regulación MX 25 con CW400 y control de quemador externo	8 732 902 233	4 054 925 935 073	-	154x366x327	500

Modelo	Referencia	Código EAN	Potencia (kW)	Adecuado a una potencia de caldera de (kW)	Precio base de venta €
Quemadores de gasóleo de llama azul para reposición en instalaciones existentes					
Suprastar- O BE 21	8 718 584 481	4 051 516 282 462	23	20 - 25	875
Suprastar- O BE 28	8 718 584 482	4 051 516 282 479	30	26 - 31	900
Suprastar- O BE 34	8 718 584 483	4 051 516 282 486	37	33 - 41	950
Suprastar- O BE 45	8 718 584 484	4 051 516 282 493	48	38,5 - 47	1.150
Suprastar- O BE 55	8 718 584 485	4 051 516 282 509	55	47,5 - 54,5	1.250
Suprastar- O BE 68	8 718 584 486	4 051 516 282 516	68	57 - 65	1.350

Los quemadores de llama azul BE han sido diseñados para funcionar con calderas de la marca Junkers modelos Suprastar. No utilizar el quemador con modelos de otras marcas.

IVA no incluido

Calderas de pie a gasóleo de condensación

La gama de calderas de condensación de gasóleo de Junkers, en versión sólo calefacción o con producción de acs integrada, está basada en garantizar el confort con la máxima eficiencia. La caldera para calefacción y producción de acs Suprapur Combi, ahora adaptada para cumplir con las exigencias de la ErP en cuanto a niveles de NOx, es una caldera de dimensiones compactas, preparada para instalarse incluso bajo la encimera de la cocina. Gracias a su depósito integrado, garantiza una elevada producción de acs. La caldera sólo calefacción Suprapur Compact-O, es una caldera de fundición por elementos con quemador de llama azul integrado, en potencias de hasta 47kW para adaptarse a todo tipo de instalaciones.



SuprapurCombi-O SuprapurCompact-O con acumulador vertical

Calefacción

Modelo	Clasificación energética		Perfil de consumo a.c.s.	Referencia	Código EAN	Potencia nominal Kcal/h (kW)	Alto ancho fondo (mm.)	Precio base de venta €
	Calefacción	a.c.s.						
Gama SuprapurCombi-O (Calefacción y a.c.s.)								
N SuprapurCombi-O-25 Low NOx			XL	7 731 600 177	4 057 749 656 988	21.500 (25)	855 x 520 x 600	3.235
N SuprapurCombi-O-32 Low NOx			XL	7 731 600 178	4 057 749 656 995	27.520 (32)	855 x 520 x 600	3.470

Modelo	Potencia nominal	Clase de Eficiencia energética	Referencia	Código EAN	Potencia kcal/h (kW)	alto ancho fondo (mm.)	Precio base de venta €
Gama SuprapurCompact-O (Solo calefacción). Cumplen con la normativa ErP 2018.							
KUBC 22 con nuevo control MX25 y control CW400 integrado	22		7 736 601 128	4 054 925 787 405	18.920 (22)	955x600x805	3.785
KUBC 30 con nuevo control MX25 y control CW400 integrado	29		7 736 601 129	4 054 925 787 412	25.800 (29)	955x600x925	3.955
KUBC 35 con nuevo control MX25 y control CW400 integrado	35		7 736 601 130	4 054 925 787 429	30.100 (35)	955x600x1045	4.190
KUBC 49 con nuevo control MX25 y control CW400 integrado	47		8 732 904 674	4 057 749 105 073	41.280 (48)	955x600x1195	5.250

Calderas de pie a gas de condensación

La caldera de pie a gas Suprapur KBRC es una caldera de condensación a gas con bloque de calor en fundición de Aluminio, diseñado para garantizar la máxima eficiencia energética adaptándose a la hidráulica de cualquier instalación existente. Muy silenciosa. Integra conexión IP para poder controlar la caldera a través de una APP en su móvil.



Suprapur Suprapur con acumulador vertical

Modelo	Potencia nominal	Clase de Eficiencia energética	Referencia	Código EAN	Potencia kcal/h (kW)	alto ancho fondo (mm.)	Precio base de venta €
Gama Suprapur (Solo calefacción). Cumplen con la normativa ErP 2018.							
KBRC 22 con nuevo control MX25 y CW400. Conex IP integrada	22		7 736 601 048	4 054 925 718 843	18.920 (22)	820x600x625	4.320
KBRC 30 con nuevo control MX25 y CW400. Conex IP integrada	30		7 736 601 049	4 054 925 718 850	25.800 (30)	820x600x795	4.450
KBRC 40 con nuevo control MX25 y CW400. Conex IP integrada	40		7 736 601 050	4 054 925 718 867	34.400 (40)	820x600x795	4.610

N Novedad

IVA no incluido

Kit de transformación a propano

Las calderas de pie a gas de condensación Junkers, se suministran siempre para gas natural, por lo que para utilizarse con propano debe añadirse al pedido un kit de transformación según el modelo que se requiera.

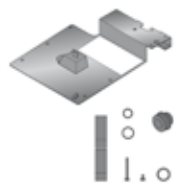

Modelo	Referencia	Código EAN	Precio base de venta €
Kit de transformación propano para KBRC 15	8 718 596 736	4 054 925 505 603	110
Kit de transformación propano para KBRC 22	8 718 596 737	4 054 925 505 610	110
Kit de transformación propano para KBRC 30	8 718 594 417	4 054 925 272 970	110
Kit de transformación propano para KBRC 40	8 718 596 739	4 054 925 505 634	110

Accesorios para calderas de pie a gasóleo



Neutrakon

Modelo	Referencia	Código EAN	Descripción	Precio base de venta €
Neutrakon 06/B	8 718 587 562	4 051 516 719 203	Neutralización de condensado con función "air booster" especialmente para calderas de condensación a gasóleo hasta 36 kW. Eleva el pH de los condensados hasta 6,5	335
Granulado de neutralización	7 747 201 279	4 047 416 827 520	En bolsa de 5 kg para renovación de granulado en revisiones periódicas.	70
KES 2	8 718 584 536	4 051 516 595 708	Llave de llenado / vaciado	35
KU 4	8 718 585 889	4 051 516 595 890	Base de apoyo para caldera	130
Electroválvula	8 718 580 841	4 051 516 037 376	Electroválvula de corte para cortar el paso de gasóleo al quemador en los momentos de parada	198
Bomba de evacuación de condensados	7 719 003 947	4 047 416 692 357	Bomba de evacuación de condensados para el Neutralizador. 6m	275
Adaptador	7 747 022 079	4 047 416 777 030	Adaptador para conexión de los accesorios 8718580841 ó 8718580865	40
Conexión de ampliación simple DN80/DN110	8 709 2080	-	Conexión obligatoria para ampliación de salida de gases de calderas KUBC de 49kW	120
Conexión de ampliación concéntrica DN80/DN110	8 738 803 122	4 054 925 896 671	Conexión obligatoria para ampliación de salida de gases de calderas KUBC de 49kW	120

Accesorios de limpieza para calderas de pie a gas

Modelo	Referencia	Código EAN	Descripción	Precio base de venta €
Kit de accesorio de limpieza	7 739 600 679	4 051 516 207 182	Para limpieza del cuerpo de calor de fundición aluminio-silicio. Incluye espátula de limpieza y aplicador para limpieza en húmedo. (Necesarios productos específicos para limpieza de fundición aluminio-silicio. Consultar comercial).	110

IVA no incluido

Conexiones hidráulicas y grupos de bombeo para calderas

En su preocupación por facilitar las labores de instalación, Junkers pone a su disposición kits de seguridad, conexiones hidráulicas y grupos de bombeo que se pueden combinar según la necesidad de cada instalación permitiéndole conseguir el mejor de los acabados, reduciendo al mínimo los tiempos de instalación.

Modelo	Referencia	Código EAN	Descripción	Precio base de venta €
Kits de seguridad y conexiones hidráulicas calderas de pie a gasóleo				
KSS 10	8 718 584 535	4 051 516 592 325	Kit de seguridad para calderas Suprastar KU (21, 28 y 34 kW). Incluye manómetro, válvula de seguridad, purgador y presostato de mínima.	111
BSS 3	8 718 599 390	4 054 925 726 633	Kit de seguridad para calderas Suprapur KUBC (22,30, 35 y 49 kW) Incluye manómetro, válvula de seguridad y purgador.	95
KSS 8	8 718 584 533	4 051 516 595 685	Kit de seguridad para calderas Suprastar KU (45, 55 y 65 kW). Incluye manómetro, válvula de seguridad y vaso de expansión.	175
AAS 2	8 718 584 539	4 051 516 595 739	Kit unión de vaso de expansión para calderas Suprastar KU (hasta 34 kW) o KUBC. Con válvula de llenado/vaciado (no incluye vaso de expansión).	111
AAS 3	8 718 584 534	4 051 516 595 692	Kit unión de vaso de expansión para calderas Suprastar KU (45, 55 y 65 kW). Con válvula de llenado/vaciado (no incluye vaso de expansión).	135
KAS 3	8 718 584 537	4 051 516 595 715	Kit de unión entre calderas Suprastar KU (hasta 34 kW) y colector o grupo de bombeo.	111
BCS 22	8 718 592 529	4 054 925 186 789	Kit de unión entre calderas Suprapur KUBC (22,30, 35 y 49 kW) y colector o grupo de bombeo	180
KAS 10	8 718 585 874	4 051 516 592 325	Kit de unión entre calderas Suprastar KU (45, 55 y 65 kW) y colector o grupo de bombeo.	130
Conexiones hidráulicas calderas de pie a gas				
BSS 5	8 732 907 342	4 057 749 199 126	Kit de seguridad para calderas KBRC. Incluye manómetro, válvula de seguridad y purgador.	175
AAS	8 718 582 096	4 051 516 162 610	Kit de unión al vaso de expansión para caldera KBRC, con válvula de llenado/vaciado (no incluye vaso de expansión).	111
KAS 1	8 718 582 092	4 051 516 128 098	Kit de unión entre calderas KBRC y colector o grupo de bombeo.	85
Compensadores hidráulicos para separar caudales de primario y secundario en circuitos de calefacción				
WHY/HKV 2/25/25	8 718 599 383	4 054 925 726 565	Colector DN25 / compensador hidráulico horizontal integrado para un caudal máximo de 2.000 l/h e incluyendo WMS2 para soporte en pared y conexiones a circuitos de calefacción	310
WHY 80/60	8 718 599 385	4 054 925 726 589	Compensador hidráulico DN80/60 para un caudal máximo de 2.500 l/h. Incluye aislamiento en negro, vaina para sonda de compensador, válvula de vaciado y soporte de conexión a pared. Conexiones: Primario R1" / Secundario G 1 1/4"	230
WHY 120/80	8 718 599 386	4 054 925 726 596	Compensador hidráulico DN120/80 para un caudal máximo de 5.000 l/h. Incluye aislamiento en negro, vaina para sonda de compensador, válvula de vaciado y soporte de conexión a pared. Conexiones: Primario R1 1/2" / Secundario G 1 1/2"	290



KSS10



Conexiones hidráulicas y grupos de bombeo para calderas

En su preocupación por facilitar las labores de instalación, Junkers pone a su disposición kits de seguridad, conexiones hidráulicas y grupos de bombeo que se pueden combinar según la necesidad de cada instalación permitiéndole conseguir el mejor de los acabados, reduciendo al mínimo los tiempos de instalación.

Modelo	Referencia	Código EAN	Descripción	Precio base de venta €
Grupos de bombeo y colectores para circuitos de calefacción				
HS 25/6S	7 736 601 142	4 054 925 863 550	Grupo de bombeo para un circuito de calefacción, sin mezcladora, con bomba electrónica de alta eficiencia Yonos Para RS25/6. (DN25). Versión altura reducida. Dimensiones: Alto x Ancho x Fondo: 278 x 290 x 190	480
HS 25/6	7 736 601 144	4 054 925 863 574	Grupo de bombeo para un circuito de calefacción, sin mezcladora, con bomba electrónica de alta eficiencia Yonos Para RS25/6. (DN25). Dimensiones: Alto x Ancho x Fondo: 364 x 290 x 190	480
HS 32/7.5	7 736 601 145	4 054 925 863 581	Grupo de bombeo para un circuito de calefacción, sin mezcladora, con bomba electrónica de alta eficiencia Yonos Para RS30/7.5. (DN32). Dimensiones: Alto x Ancho x Fondo: 364 x 290 x 190	610
HSM 25/6	7 736 601 148	4 054 925 863 611	Grupo de bombeo para un circuito de calefacción, con mezcladora, con bomba electrónica de alta eficiencia Yonos Para RS25/6. (DN25). Dimensiones: Alto x Ancho x Fondo: 364 x 290 x 190	750
HSM 32/7.5	7 736 601 149	4 054 925 863 628	Grupo de bombeo para un circuito de calefacción, con mezcladora, con bomba electrónica de alta eficiencia Yonos Para RS30/7.5. (DN32). Dimensiones: Alto x Ancho x Fondo: 364 x 290 x 190	910
HKV 2/25/25	8 718 599 377	4 054 925 726 503	Colector para conexión de dos circuitos de calefacción en DN25 (HS(M)25) con conexión al generador también DN25. Máximo 50Kw (ΔT 20K)	230
HKV 2/32/32	8 718 599 378	4 054 925 726 510	Colector para conexión de dos circuitos de calefacción en DN32 (HS(M)32) con conexión al generador también en DN32. Máximo 80Kw (ΔT 20K)	250
HKV 3/25/32	8 718 599 379	4 054 925 726 527	Colector para conexión de tres circuitos de calefacción en DN25 (HS(M)25) con conexión al generador en DN32. Máximo 70Kw (ΔT 20K)	270
HKV 3/32/32	8 718 599 380	4 054 925 726 534	Colector para conexión de tres circuitos de calefacción en DN32 (HS(M)32) con conexión al generador también en DN32. Máximo 80Kw (ΔT 20K)	300
Conexiones para grupos de bombeo				
ES 0 (DN 25 / DN 32)	6 790 0475	4 051 516 682 453	Adaptador de DN 25 a DN 32 Para conexión de grupos de bombeo de HS/ HSM 26 a colector de diámetro DN32 (HKV3/32)	20
KIT ÜS-1	6 301 2350	-	Adaptador de KAS a DN 32 Para conectar los juegos de conexión de calderas KAS en diámetro DN25 a grupos de bombeo o colector en DN32	25
WMS1	8 718 584 555	4 051 516 595 821	Kit de conexión para montaje en pared de un grupo de bombeo	45
WMS2	8 718 584 556	4 051 516 595 838	Kit de conexión para montaje en pared de dos grupos de bombeo	60
WMS3	8 718 598 609	4 054 925 627299	Kit de conexión para montaje en pared de tres grupos de bombeo	100



Acumuladores para calderas de pie

La gama de acumuladores Junkers, en combinación con una caldera de pie a gas ó gasóleo, son la solución ideal para proporcionar agua caliente sanitaria con un alto confort. Superficies interiores de acero con tratamiento termovitrificado y esmaltado, para que su comportamiento químico sea neutro con respecto del agua. Acumuladores horizontales y verticales con kit de conexión entre caldera y depósito, para una configuración sencilla y estética. Sistema de protección mediante ánodo de magnesio.



SL...3E

Modelo	Clase de Efic. Energ.	Referencia	Código EAN	Capacidad (litros)	Descripción	Precio base de venta €
Horizontales						
SL135 -3E	B	8 718 543 766	4 051 516 723 712	135	Acumuladores intercambiadores horizontales para producción de a.c.s. en combinación con calderas de pie a gasóleo de la gama Supratar. - Cuba de acero termovitrificado. - Control y gestión del funcionamiento del acumulador, con los sistemas de regulación EMS. - Desinfección térmica (según regulación EMS). - Acumuladores horizontales para instalar debajo de la caldera. - Protección catódica mediante ánodo de magnesio.	962
SL160 -3E	B	8 718 543 767	4 051 516 723 729	160		1.024
SL200 -3E	B	8 718 543 768	4 051 516 723 736	200		1.090
SL300 -3E	C	8 718 543 769	4 051 516 723 743	294		1.520
Term. analógico	-	5 236 200	4 051 516 850 609	-		25
Term. digital	-	7 747 201 004	4 010 009 677 802	-		45
Ánodo inerte	-	3 868 354	4 047 416 871 431	-		Accesorios opcionales para acumuladores SL-3E. 414
Pies de reglaje	-	5 236 440	4 010 009 947 295	-		10
Sonda de a.c.s. SF 4	-	7 747 009 881	4 010 009 168 461	-		31



SK 160_200-5ZB



SK300-5ZB



SL 150-2 E

Modelo	Clase de Efic. Energ.	Referencia	Código EAN	Capacidad (litros)	Descripción	Precio base de venta €
Verticales						
SK160-5ZB	B	8 718 543 062	4 051 516 678 173	157	Acumuladores intercambiadores para producción de a.c.s en combinación con calderas de pie a gas y gasóleo. - Cuba de acero esmaltado. - Aislamiento en espuma rígida de poliuretano (PUR). - Protección catódica mediante ánodo de magnesio. - Incluido sensor NTC de temperatura.	715
SK200-5ZB	B	8 718 543 071	4 051 516 678 234	199		815
SK300-5ZB	B	8 718 541 333	4 051 516 129 064	300		1.200
Horizontales*						
SL 200-2 E	C	8 718 543 771	4 051 516 708 177	195	Acumuladores intercambiadores para producción de a.c.s en combinación con calderas de pie a gasóleo de la gama SuprapurCompact. - Cuba de acero esmaltado. - Aislamiento en espuma rígida de poliuretano (PUR). - Protección catódica mediante ánodo de magnesio. - Incluido sensor NTC de temperatura.	1.200

*Hasta fin de stock

IVA no incluido

Acumuladores para calderas de pie



WST 135-2 HRC

Modelo	Clase de Efic. Energ.	Referencia	Código EAN	Capacidad (litros)	Descripción	Precio base de venta €
Horizontales						
N WST 135-2 HRC	B	8 718 542 999	4 051 516 683 412	135	Acumuladores intercambiadores para producción de a.c.s en combinación con calderas de pie a gasóleo de la gama SuprapurCompact. - Cuba de acero esmaltado. - Aislamiento en espuma rígida de poliuretano (PUR). - Protección catódica mediante ánodo de magnesio. - Sensor NTC de temperatura no incluido, por favor, pídale por separado.	1.105
N WST 160-2 HRC	B	8 718 542 998	4 051 516 683 405	160		1.225
N WST 200-2 HRC	B	8 718 542 997	4 051 516 683 399	200		1.305

Kits de conexión para calderas con acumulador

Modelo	Referencia	Código EAN	Descripción	Precio base de venta €
Kits de conexión para calderas de gasóleo con acumulador horizontal o vertical				
BCC1 - HE	8 718 588 371	4 051 516 738 594	Kit de conexión calderas para reposición KU (hasta 34kW) con SK 160_200_300-5ZB.	360
BCC2 - HE	8 718 588 372	4 051 516 738 600	Kit de conexión calderas para reposición KU (hasta 34kW) con SL 135_160_200-3E.	340
BCC3 - HE	8 718 588 373	4 051 516 738 815	Kit de conexión calderas para reposición KU (hasta 34kW) con SL 300-3E.	470
BCC27 - HE	8 718 588 480	4 051 516 735 517	Suprapur KUBC con MX25 + SK160_300-5ZB (derecha)	360
Accesorio BCC27 - HE	8 718 588 406	4 051 516 796 082	Accesorio para BCC27 al lado izquierdo	45
BCC30 - HE	8 718 592 569	4 054 925 186 796	SuprapurCompact KUBC (hasta 35 kW) con MX25 + SL150 200-2E	490
N BCC26-HE	8718588481	4051516735524	SuprapurCompact KUBC (hasta 35 kW) con MX25 + WST135 160 200 -2 HRC	430
N Extensión para el BCC26-HE	8718584391	4051516564353	Set de extensión para conectar el BCC26-HE con calderas SuprapurCompact KUBC de 22kW y 30kW	30
*BCC4 - HE	8 718 588 374	4 051 516 738 822	Kit de conexión calderas para reposición KU (45, 55 y 65) con SL/3E (200)	500
*BCC5 - HE	8 718 588 375	4 051 516 738 839	Kit de conexión calderas para reposición KU (45, 55 y 65) con SL/3E (300)	560
BCC6 - HE	8 718 588 376	4 051 516 738 846	Kit de conexión calderas para reposición KU (45, 55 y 65) con SK-5ZB (200/300)	480
Kits de conexión para calderas de gas con acumulador vertical				
BCC9 - HE	8 718 588 379	4 051 516 738 877	KBRC con SK 160_200_300-5ZB (El acumulador vertical debe ir a la derecha de la caldera).	320

* En todos los kits de conexión entre caldera y acumulador horizontal, vienen incluidos los perfiles de conexión excepto en las conexiones entre caldera de sustitución Suprastar KU y acumuladores horizontales (BCC 4 y BCC 5). Consultar perfiles de conexión en la siguiente página.

N Novedad







IVA no incluido

Perfiles de conexión entre caldera y acumulador

Referencia	Código EAN	Descripción	Precio base de venta €
8 718 584 909	4 051 516 450 298	Perfiles de conexión entre caldera Suprastar KU (45-65) con acumulador SL 200 (Necesario para montar la caldera sobre el acumulador)	65
8 718 584 910	4 051 516 450 304	Perfiles de conexión entre caldera Suprastar KU (45-65) con acumulador SL 300 (Necesario para montar la caldera sobre el acumulador)	85





Accesorios de regulación y control

Junkers pone a su disposición una amplia gama de controladores que cumplen con los requisitos de la Erp y ayudan a mejorar la eficiencia energética de su instalación, hasta llegar a clasificación A+. Es la gama de controladores que utilizan todos nuestros equipos, sean calderas murales, de pie, bombas de calor, solar, etc. Basados en nuestro concepto modular de regulaciones, los controladores Junkers presentan importantes mejoras destinadas a facilitar tanto la instalación como el uso de los mismos.

Modelo	Referencia	Código EAN	Clase / Contribución a la eficiencia energética del controlador %	Descripción	GAMA CERAPUR	GAMA CERAPUR CONFORT	GAMA CERAPUR EXCELLENCE COMPACT	GAMA CERAPUR EXCELLENCE	GAMA CERAPURACU SMART	GAMA CERAPUR SOLAR	CERACCLASS MIDI	CERACCLASS STAR	GAMA CALDERA DE PIE SUPRAPURCOMBI	Precio base de venta €
Relojes programadores														
	MT 10	7 719 002 444	4 010 009 876 915	-	Reloj analógico con programador diario (Calefacción o a.c.s.). (ECO-CONFORT)	•	•	•	•	•			•	62
	DT 10	7 719 002 445	4 010 009 876 922	-	Reloj digital con programador semanal de calefacción.	•	•	•	•	•			•	79
	DT 20	7 719 002 446	4 010 009 876 939	-	Reloj digital con programador semanal (Calefacción o a.c.s.). (ECO-CONFORT)	•	•	•	•	•			•	92
Termostatos y cronotermostatos ON/OFF														
	TR 12	7 719 001 861	4 010 009 918 240	I / 1%	Termostato de ambiente (220 V).	•	•	•	•	•	•	•	•	25
	TRZ 12-2	7 719 002 102	4 010 009 631 286	I / 1%	Termostato y programador digital semanal (220 V).	•	•	•	•	•	•	•	•	102
Termostatos y cronotermostatos ON/OFF inalámbrico														
	CR 15 RF	7 736 503 177	4 054 925 822 045	II / 1,5%	Termostato y programador digital (semanal) inalámbrico (220 V)	•	•	•	•	•	•	•	•	145

IVA no incluido













Accesorios de regulación y control

Modelo	Referencia	Código EAN	Clase / Contribución a la eficiencia energética del controlador %	Descripción	GAMA CERAPUR	GAMA CERAPUR COMFORT	GAMA CERAPUR EXCELLENCE COMPACT	GAMA CERAPUR EXCELLENCE	GAMA CERAPURAGU SMART	GAMA CERAPUR SOLAR	GAMA CALDERAS DE PIE CON IN25	BOMBAS DE CALOR	Precio base de venta €
Módulos adicionales													
	MM100	7 738 110 140	4 054 925 755 398	-	Módulo de control adicional para la gestión de un circuito de calefacción o refrigeración con o sin válvula mezcladora.	•	•	•	•	•	•	•	175
	MS100	7 738 110 144	4 054 925 781 922	-	Módulo de control adicional de circuito solar para la producción de a.c.s. Varios sistemas a modo de pictograma para elegir.	•	•	•	•	•	•	•	190
	MS200	7 738 110 146	4 054 925 770 957	-	Módulo de control adicional de circuito solar para la producción de a.c.s., apoyo a calefacción y calentamiento de piscina. Varios sistemas a modo de pictograma para elegir.	•	•	•	•	•	•	•	250
	MC400	7 738 111 001	4 054 925 556 537	-	Módulo de control de calderas en cascada. Hasta cuatro calderas en cascada por módulo.	•	•	•	•	•	•	¹⁾	550
Sistemas de control de zonas													
	MZ100	7 738 110 126	4 054 925 189 049	VIII /5%	Módulo de control para la gestión de tres zonas diferenciadas de una vivienda mediante bomba o válvulas de dos vías. Posibilidad de conectar un termostato CR10 por cada una de las zonas, o un termostato ON/OFF externo.	•	•	•	•	•	•	¹⁾	280

1) Sólo calderas de pie con quemador modulante (Suprapur KBRC)

IVA no incluido

Accesorios de regulación y control

Modelo	Referencia	Código EAN	Clase / Contribución a la eficiencia energética del controlador %	Descripción	GAMA CERAPUR	GAMA CERAPUR COMFORT	GAMA CERAPUR EXCELLENCE COMPACT	GAMA CERAPUR EXCELLENCE	GAMA CERAPUR SMART	GAMA CERAPUR SOLAR	GAMA CALDERAS DE PIE CON WX25	GAMA CALDERA DE PIE SUPRAPURCOMBI	BOMBAS DE CALOR	Precio base de venta €
Cronotermostato modulante vía WiFi														
 	Junkers Easy Control CT 100	7 736 701 047	4 054 925 821 444	VI / 4%	Cronotermostato modulante conectado vía Bus de dos hilos a caldera, que permite el manejo del mismo mediante aplicación de móvil. Programación semanal y diaria, modo vacaciones, autoaprendizaje, sensor de proximidad, detección de presencia, compensación en función de la temperatura exterior sin necesidad de instalación de sonda.	•	•	•	•	•	•	•	•	275
Termostatos y cronotermostatos modulantes														
	CR 10	7 738 110 053	4 051 516 213 831	V / 3%	Termostato digital modulante con visualización de la temperatura ambiente, compatible con relojes programadores.	•	•	•	•	•	•	•	•	47
	CR 10 H	7 738 111 106	4 057 749 376 626	V / 3%	Termostato digital modulante con visualización de la temperatura ambiente, compatible con bombas de calor Junkers para el control de temperatura ambiente y humedad relativa en el local de referencia.								•	55
	CR80 RF	7 738 112 287	4 057 749 245 236	V / 3%	Cronotermostato modulante sin hilos, con programación semanal y diaria, modo vacaciones y mensajes de aviso de instalación. Versión inalámbrica. Receptor encastrable en caldera.	•	•	•	•				•	178
	CR100	7 738 111 046	4 054 925 805 895	V / 3%	Cronotermostato modulante a dos hilos, con programación semanal y diaria, y posibilidad de conectar módulos de gestión de circuito de calefacción y solar MM100 y MS100.	•	•	•	•	•	•	•	•	75
	CR100 RF SET	7 738 111 136	4 054 925 712 681	V / 3%	Cronotermostato modulante sin hilos con programación semanal y diaria, y posibilidad de conectar módulos de gestión de circuito de calefacción y solar MM100 y MS100. Versión inalámbrica. Receptor encastrable en caldera.	•	•	•	•	•	•	•	•	195
	CR100 RF	7 738 112 308	4 057 749 595 683	V / 3%	Cronotermostato modulante sin hilos, con programación semanal y diaria para su integración como termostato de zona de un sistema en el que ya existe un CR100RFSET. No incluye receptor. Sólo posible en combinación con el CR100RFSET. Máximo 3 CR100 adicionales por sistema.	•	•	•	•	•	•	•	•	135
	CW100	7 738 111 037	4 054 925 805 802	VI / 4%	Cronotermostato modulante a dos hilos con posibilidad de control de la calefacción mediante curva de calefacción por sonda exterior. Programación semanal y diaria, y posibilidad de conectar módulos de gestión de circuito de calefacción y solar MM100 y MS100 (Sonda exterior incluida)	•	•	•	•	•	•	•	•	125
	CW100 RF (sonda a dos hilos)	7 736 504 623	4 057 749 579 461	VI / 4%	Cronotermostato modulante sin hilos con posibilidad de control de la calefacción mediante curva de calefacción por sonda exterior conectada con cables a caldera. Programación semanal y diaria, y posibilidad de conectar módulos de gestión de circuito de calefacción y solar MM100 y MS100. Versión inalámbrica. Sonda exterior conectada con cables a caldera incluida.	•	•	•	•	•	•	•	•	235
	CW100 RF (sonda inalámbrica)	7 736 504 624	4 057 749 579 478	VI / 4%	Cronotermostato modulante sin hilos con posibilidad de control de la calefacción mediante curva de calefacción por sonda exterior (inalámbrica recargable con energía solar). Programación semanal y diaria, y posibilidad de conectar módulos de gestión de circuito de calefacción y solar MM100 y MS100. Versión inalámbrica. Sonda exterior inalámbrica incluida.	•	•	•	•	•	•	•	•	320
	Repetidor de frecuencia	7 738 111 144	4 054 925 712 759	-	Para extender el alcance de la señal de radio en largas distancias (casas de gran tamaño). Para su combinación con los controladores inalámbricos CR100RF ó CW100RF.	•	•	•	•	•	•	•	•	80
	CW400	7 738 111 073	4 054 925 806 007	VI / 4%	Cronotermostato modulante a dos hilos con posibilidad de control de la calefacción mediante curva de calefacción por sonda exterior. Programación semanal y diaria y posibilidad de conectar módulos de gestión avanzada como circuito de calefacción MM100, solar MS100 / MS200 y control de cascada.	•	•	•	•	•	•	•	•	240

Calefacción

* En combinación con el acumulador solar SP400, debe seleccionarse un controlador capaz de gestionar el módulo de control solar MS.

 Con conectividad

IVA no incluido



Captadores solares de tubos de vacío















Modelo	Referencia	Código EAN	Descripción	Precio base de venta €
VK 120-2 CPC	7 735 600 142	4 054 925 734 430	Captador solar de tubos de vacío con espejos reflectores CPC de alto rendimiento en cualquier momento del año: <ul style="list-style-type: none"> - Permite conexión en paralelo hasta 14 captadores - Tubos en Acero Inox - Dispone del colector en la parte inferior del captador aumentando la vida útil debido a la protección contra estancamiento - Uniones metálicas flexibles, de muy fácil conexión y gran durabilidad - Superficie apertura: 0,98 m² - Dimensiones totales: 1.947 x 624 x 85 mm - Curva de rendimiento: 0= 0,663; K1= 0,782; K2= 0,012(*) - Inclinaciones de 25° a 90° 	630
VK 120-2	7 735 600 143	4 054 925 734 447	Captador solar de tubos de vacío sin espejos reflectores CPC de alto rendimiento en cualquier momento del año: <ul style="list-style-type: none"> - Permite conexión en paralelo hasta 14 captadores - Tubos en Acero Inox - Dispone del colector en la parte inferior del captador aumentando la vida útil debido a la protección contra estancamiento - Uniones metálicas flexibles, de muy fácil conexión y gran durabilidad - Superficie apertura: 0,46 m² - Dimensiones totales: 1.947 x 624 x 85 mm - Curva de rendimiento: 0= 0,787; K1= 2,993; K2= 0,015(*) - Inclinaciones de 0° a 90° 	490
Conexiones para cubierta inclinada	7 735 600 152	4 054 925 903 782	Juego de conexiones hidráulicas entre captadores VK 120-2 para instalaciones en tejado inclinado. Necesario uno por cada batería de captadores	120
Conexiones para cubierta plana	7 735 600 153	4 054 925 903 799	Juego de conexiones hidráulicas entre captadores VK 120-2 para instalaciones en tejado plano. Necesario uno por cada batería de captadores	50

Estructuras de soporte de tubos de vacío VK 120-2

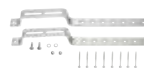
CUBIERTAS PLANAS					
Modelo	Referencia	Código EAN	Descripción	Precio base de venta €	
Para cubiertas planas o fachadas					
	VT6/2 plano básico	7 735 600 172	4 054 925 849 004	Estructura de montaje para cubierta plana o en muro en acero galvanizado para 2 captadores VK 120-2. Para instalación sobre cubierta plana se deberá instalar en conjunto con 2 FKF 8-2	107
	VT6/3 plano básico	7 735 600 173	4 054 925 849 011	Estructura de montaje para cubierta plana o en muro en acero galvanizado para 3 captadores VK 120-2. Para instalación sobre cubierta plana se deberá instalar en conjunto con 2 FKF 8-2	147
	VT6/2 plano adicional	7 735 600 174	4 054 925 849 028	Estructura de montaje para cubierta plana o en muro en acero galvanizado para 2 captadores adicionales VK 120-2. Para instalación sobre cubierta plana se deberá instalar en conjunto con 2 FKF 8-2	102
	VT6/3 plano adicional	7 735 600 169	4 054 925 848 977	Estructura de montaje para cubierta plana o en muro en acero galvanizado para 3 captadores adicionales VK 120-2. Para instalación sobre cubierta plana se deberá instalar en conjunto con 2 FKF 8-2	142
Perfil para cubiertas planas					
	FKF 8-2	8 718 531 036	4 051 516 044 930	Perfil de soporte para la estructura para cubierta plana. Necesarios dos por cada estructura en instalación sobre cubierta plana. Permite inclinaciones de 30° a 60°, con ajustes de 5 en 5 grados	82
Accesorio de contrapeso para cubiertas planas					
	FKF 7-2	8 718 531 035	4 051 516 044 923	Juego de cajas metálicas (4 uds.) para hacer de contrapeso en instalaciones sobre cubierta plana, evitando el uso de anclajes. Válida para el montaje de estructuras sobre cubierta plana, para captador vertical y horizontal. Necesaria una por cada estructura	127

IVA no incluido

Estructuras de soporte de tubos de vacío VK 120-2

CUBIERTAS INCLINADAS					
Modelo	Referencia	Código EAN	Descripción	Precio base de venta €	
Para cubiertas inclinadas					
	VT6/1 inclinado básico	7 735 600 166	4 054 925 848 946	Estructura de montaje para cubierta inclinada en acero galvanizado para 1 captador VK 120-2. Debe ser fijada sobre el tejado mediante ganchos de fijación.	112
	VT6/2 inclinado básico	7 735 600 167	4 054 925 848 953	Estructura de montaje para cubierta inclinada en acero galvanizado para 2 captadores VK 120-2. Debe ser fijada sobre el tejado mediante ganchos de fijación.	147
	VT6/3 inclinado básico	7 735 600 168	4 054 925 848 960	Estructura de montaje para cubierta inclinada en acero galvanizado para 3 captadores VK 120-2. Debe ser fijada sobre el tejado mediante ganchos de fijación.	217
	VT6/2 inclinado adicional	7 735 600 170	4 054 925 848 984	Estructura de montaje para cubierta inclinada en acero galvanizado para 2 captadores adicionales VK 120-2. Debe ser fijada sobre el tejado mediante ganchos de fijación.	142
	VT6/3 inclinado adicional	7 735 600 171	4 054 925 848 991	Estructura de montaje para cubierta inclinada en acero galvanizado para 3 captadores adicionales captador VK 120-2. Debe ser fijada sobre el tejado mediante ganchos de fijación.	212
Ganchos de fijación para cubiertas inclinadas					
	FKA 21	7 747 025 410	4 047 416 709 765	Juego de 2 ganchos de conexión para teja árabe o mixta. - Permite ser fijado como gancho en cubiertas con vigas, o bien fijado mediante anclajes en cubiertas de hormigón - Necesario uno para cada captador.	25
	FKA 3-2	8 718 531 023	4 051 516 044 800	Juego de 4 ganchos de conexión para teja árabe o mixta. - Permite ser fijado como gancho en cubiertas con vigas, o bien fijado mediante anclajes en cubiertas de hormigón - Necesario uno para dos captadores.	47
	FKA 23	7 747 025 413	4 047 416 709 802	Juego de 2 ganchos de conexión para teja plana (pizarra o similar). - Necesario uno por cada captador.	33
	FKA 9-2	8 718 531 024	4 051 516 044 817	Juego de 4 ganchos de conexión para teja plana (pizarra o similar). - Necesario uno por cada captador.	63
	FKA 26	7 747 029 184	4 047 416 793 580	Juego de 2 ganchos de conexión universal, especialmente indicado para tejados con cubierta ondulada, tipo uralita o similar. - Necesario uno por cada captador.	35
	FKA 4-2	8 718 531 025	4 051 516 044 824	Juego de 4 ganchos de conexión universal, especialmente indicado para tejados con cubierta ondulada, tipo uralita o similar. - Necesario uno por cada captador.	68
Accesorios para captadores de tubos de vacío					
	Espejo CPC	7 735 600 183	4 054 925 755 381	Espejo para instalaciones con más de un captador VK 120-2, deberá ser usado uno por captador en excepción del primero de cada fila.	30
	Válvula de corte	8 718 530 911	4 051 516 041 045	Válvula de corte, especialmente diseñada para aplicaciones con tubos de vacío (soporta hasta 400°C). Conexión con un anillo de 15mm. Necesaria una por cada fila de captadores conectados en paralelo.	220

IVA no incluido

Captadores solares planos gama Excellence











Modelo	Referencia	Código EAN	Descripción	Precio base de venta €
Gama captadores - Excellence				
FKT-2 S	8 718 532 769	4 051 516 724 085	<p>Captador solar plano de alto rendimiento, con tratamiento altamente selectivo (PVD), para montaje en vertical.</p> <ul style="list-style-type: none"> - Circuito hidráulico en doble serpentín. - Permite conexión en paralelo hasta 10 captadores. - Uniones metálicas flexibles, de muy fácil conexión y gran durabilidad. - Aislamiento de lana mineral de 55 mm. de espesor. - Carcasa de una sola pieza, realizada en fibra de vidrio. - Superficie apertura: 2,426 m². - Dimensiones totales: 1.175 x 2.170 x 87 mm. - Absorbedor, lámina completa de Cu/Al - Soldadura en Omega para una mejor transferencia del calor - Curva de rendimiento: $\eta_0=0,794$; $K1=3,863$; $K2=0,013$.(*) 	795
FKT-2 W	8 718 532 770	4 051 516 724 092	<p>Captador solar plano de alto rendimiento, con tratamiento altamente selectivo (PVD), para montaje en horizontal.</p> <ul style="list-style-type: none"> - Circuito hidráulico en doble serpentín. - Permite conexión en paralelo hasta 10 captadores. - Uniones metálicas flexibles, de muy fácil conexión y gran durabilidad. - Aislamiento de lana mineral de 55 mm. de espesor. - Carcasa de una sola pieza, realizada en fibra de vidrio. - Superficie apertura: 2,426 m². - Dimensiones totales: 2.170 x 1.175 x 87 mm. - Absorbedor, lámina completa de Cu/Al - Soldadura en Omega para una mejor transferencia del calor - Curva de rendimiento: $\eta_0=0,802$; $K1=3,833$; $K2=0,015$.(*) 	855
FS 19-2	8 718 532 774	4 051 516 724 139	<p>Juego de conexiones hidráulicas entre captadores, para instalación en tejado inclinado, compuesto por:</p> <ul style="list-style-type: none"> - 2 tuberías flexibles, de entrada y salida al grupo de captadores, recubiertas con aislamiento de espuma elastomérica. - 1 tira de aislamiento en espuma elastomérica, para aislar las uniones metálicas entre captadores. - 2 tapones en latón. - 1 prensa estopas para instalación de la sonda de temperatura. - 1 llave allen para montaje de los captadores solares sobre las estructuras de soporte. - Necesario un juego de FS 19-2 por cada grupo o batería de captadores. 	145
FS 18-2	8 718 532 773	4 051 516 724 122	<p>Juego de conexiones hidráulicas entre captadores, para instalación en cubierta plana, compuesto por:</p> <ul style="list-style-type: none"> - 2 tiras de aislamiento en espuma elastomérica, para aislar las uniones metálicas entre captadores. - 2 codos con salida en rosca macho de 3/4" para las conexiones de entrada y salida al grupo de captadores. - 2 tapones en latón. - 1 prensa estopas para instalación de la sonda de temperatura. - 1 llave allen para montaje de los captadores sobre las estructuras de soporte. - Necesario un juego de FS 18-2 por cada grupo o batería de captadores. 	51

Significado de la denominación de los captadores Junkers
 FK= Captador Solar (2,55 m²) T= Excellence S= Vertical W= Horizontal

(*) Curva de rendimiento según EN 12975-2 (basada en el área de apertura).

IVA no incluido

Estructuras de soporte captadores Excellence

CUBIERTAS PLANAS					
Modelo	Referencia	Código EAN	Descripción	Precio base de venta €	
Para cubiertas planas - Captadores verticales					
	FKF 3-2	8 718 531 031	4 051 516 044 886	Bastidor soporte básico para montaje de captadores verticales sobre cubierta plana. – Permite regulación del ángulo de inclinación, entre 30° y 60°, con ajustes de 5 en 5 grados. – Realizado en aluminio. – Permite fijación sin anclajes, mediante el empleo del accesorio FKF 7-2. – Necesario uno por cada grupo de captadores.	197
	FKF 4-2	8 718 531 032	4 051 516 044 893	Bastidor soporte básico adicional para montaje de captadores verticales sobre cubierta plana. – Permite regulación del ángulo de inclinación, entre 30° y 60°, con ajustes de 5 en 5 grados. – Realizado en aluminio. – Permite fijación sin anclajes, mediante el empleo del accesorio FKF 7-2. – Necesario uno por cada captador de cada grupo, excepto el primero.	122
	FKF 8-2	8 718 531 036	4 051 516 044 909	Perfil de soporte adicional para el bastidor soporte básico adicional para montaje de captadores verticales sobre cubierta plana (FKF 4-2). – Necesario uno para el captador 3°, 5°, 7° y 9° de cada grupo, si se hace uso del juego de cajas metálicas (FKF 7-2).	82
	FKA 11-2	8 718 531 026	4 051 516 044 831	Refuerzo para bastidor soporte básico para montaje de captadores solares sobre cubierta plana (FKF 3-2), especialmente diseñado para condiciones de viento fuerte. – Necesario uno por cada grupo de captadores.	37
	FKA 12-2	8 718 531 027	4 051 516 044 848	Refuerzo para bastidor soporte básico para montaje de captadores solares sobre cubierta plana (FKF 4-2), especialmente diseñado para condiciones de viento fuerte. – Necesario uno por cada captador de cada grupo excepto el primero. – Debe montarse junto con una unidad de FKF 8-2.	37
Para cubiertas planas o fachada - Captadores horizontales					
	FKF 5 - 2T	8 718 532 809	4 051 516 724 221	Bastidor soporte básico para montaje de captadores horizontales sobre cubierta plana. – Permite regulación del ángulo de inclinación, entre 30° y 45°, con ajustes de 5 en 5 grados. – Realizado en aluminio. – Permite fijación sin anclajes, mediante el empleo del accesorio FKF 7 - 2T. – Necesario uno por cada grupo de captadores.	167
	FKF 6 - 2T	8 718 532 810	4 051 516 724 238	Bastidor soporte básico adicional para montaje de captadores horizontales sobre cubierta plana. – Permite regulación del ángulo de inclinación, entre 30° y 45°, con ajustes de 5 en 5 grados. – Realizado en aluminio. – Permite fijación sin anclajes, mediante el empleo del accesorio FKF 7 - 2T. – Necesario uno por cada captador de cada grupo, excepto el primero.	152
	FKF 9 - 2T	8 718 531 037	4 051 516 044 947	Perfil de soporte adicional para el bastidor soporte básico adicional para montaje de captadores horizontales sobre cubierta plana (FKF 6 - 2T). – Necesario uno para cada captador, si se hace uso del juego de cajas metálicas (FKF 7 - 2T).	68
Accesorio de contrapeso para cubierta plana					
	FKF 7 - 2	8 718 531 035	4 051 516 044 923	Juego de cajas metálicas (4 uds.) para hacer de contrapeso en instalaciones sobre cubierta plana, evitando el uso de anclajes. – Válida para el montaje de estructuras sobre cubierta plana, para captador vertical y horizontal. – Necesaria una por cada captador.	127

Para formar estructuras sobre fachada se deberán utilizar los mismos accesorios que se emplean en estructuras sobre cubierta plana (aplicable únicamente a captadores horizontales).

IVA no incluido

Kit de estructuras de soporte de cubiertas planas

Para facilitar la elección de la estructura de soporte, elaboramos una serie de paquetes con las estructuras de soporte más comunes.













Modelo	Referencia	Descripción	Precio base de venta €
Para cubiertas planas - Captadores verticales - Sin refuerzo adicional			
FV 2 - 2	7 736 501 198	Estructura soporte para 2 captadores verticales (FKF3 - 2 - 1 unidad; FKF4 - 2 - 1 unidad)	319
FV 3 - 2	7 736 501 199	Estructura soporte para 3 captadores verticales (FKF3 - 2 - 1 unidad; FKF4 - 2 - 2 unidades)	441
FV 4 - 2	7 736 501 200	Estructura soporte para 4 captadores verticales (FKF3 - 2 - 1 unidad; FKF4 - 2 - 3 unidades)	563
FV 5 - 2	7 736 501 201	Estructura soporte para 5 captadores verticales (FKF3 - 2 - 1 unidad; FKF4 - 2 - 4 unidades)	683
FV 6 - 2	7 736 501 202	Estructura soporte para 6 captadores verticales (FKF3 - 2 - 1 unidad; FKF4 - 2 - 5 unidades)	807
FV 7 - 2	7 736 501 203	Estructura soporte para 7 captadores verticales (FKF3 - 2 - 1 unidad; FKF4 - 2 - 6 unidades)	929
FV 8 - 2	7 736 501 204	Estructura soporte para 8 captadores verticales (FKF3 - 2 - 1 unidad; FKF4 - 2 - 7 unidades)	1.051
FV 9 - 2	7 736 501 205	Estructura soporte para 9 captadores verticales (FKF3 - 2 - 1 unidad; FKF4 - 2 - 8 unidades)	1.173
FV 10 - 2	7 736 501 206	Estructura soporte para 10 captadores verticales (FKF3 - 2 - 1 unidad; FKF4 - 2 - 9 unidades)	1.295
Para cubiertas planas - Captadores horizontales - Sin refuerzo adicional			
FH 2 - 2T	7 717 500 165	Estructura soporte para 2 captadores horizontales (FKF5 - 2T - 1 unidad; FKF6 - 2T - 1 unidad)	319
FH 3 - 2T	7 717 500 166	Estructura soporte para 3 captadores horizontales (FKF5 - 2T - 1 unidad; FKF6 - 2T - 2 unidades)	471
FH 4 - 2T	7 717 500 167	Estructura soporte para 4 captadores horizontales (FKF5 - 2T - 1 unidad; FKF6 - 2T - 3 unidades)	623
FH 5 - 2T	7 717 500 168	Estructura soporte para 5 captadores horizontales (FKF5 - 2T - 1 unidad; FKF6 - 2T - 4 unidades)	775
FH 6 - 2T	7 717 500 169	Estructura soporte para 6 captadores horizontales (FKF5 - 2T - 1 unidad; FKF6 - 2T - 5 unidades)	927
FH 7 - 2T	7 717 500 170	Estructura soporte para 7 captadores horizontales (FKF5 - 2T - 1 unidad; FKF6 - 2T - 6 unidades)	1.079
FH 8 - 2T	7 717 500 171	Estructura soporte para 8 captadores horizontales (FKF5 - 2T - 1 unidad; FKF6 - 2T - 7 unidades)	1.231
FH 9 - 2T	7 717 500 172	Estructura soporte para 9 captadores horizontales (FKF5 - 2T - 1 unidad; FKF6 - 2T - 8 unidades)	1.383
FH 10 - 2T	7 717 500 173	Estructura soporte para 10 captadores horizontales (FKF5 - 2T - 1 unidad; FKF6 - 2T - 9 unidades)	1.535



IVA no incluido

Estructura de soporte captadores Excellence

Una vez seleccionada la estructura para tejado inclinado que necesita, debe elegir un juego de ganchos de conexión por cada captador, en función del tipo de teja.

CUBIERTAS INCLINADAS					
Modelo	Referencia	Código EAN	Descripción	Precio base de venta €	
Para cubiertas inclinadas - Captadores verticales					
	FKA 5-2	8 718 531 017	4 051 516 044 763	Bastidor soporte básico sobre tejado inclinado para captadores verticales. Debe ser fijado sobre el tejado mediante ganchos de fijación. – Sobre este bastidor se fija el primer captador de cada grupo de captadores. – Necesario uno por cada grupo de captadores.	53
	FKA 6-2	8 718 531 018	4 051 516 044 770	Bastidor soporte básico adicional para montaje de captadores verticales Bastidor soporte básico sobre tejado inclinado para captador adicional (montaje en vertical). – Debe ser fijado sobre el tejado mediante ganchos de fijación. – Sobre este bastidor se fijan los captadores de cada grupo, excepto el primero. – Necesario uno por cada captador de cada grupo, excepto el primero.	50
	FKA 11-2	8 718 531 026	4 051 516 044 831	Elemento de refuerzo para bastidor soporte básico horizontal para captadores verticales (FKA 5-2T). – Indicado para situaciones de viento fuerte. – Necesario uno por cada grupo de captadores. Debe montarse con una unidad de FKA 15-2, FKA 16-2 o FKA 17-2, en función del tipo de teja.	37
	FKA 12-2	8 718 531 027	4 051 516 044 848	Elemento de refuerzo para el bastidor soporte básico horizontal para captador adicional y montaje vertical (FKA 6-2T). – Indicado para situaciones de viento fuerte. – Necesario uno por captador de cada grupo, excepto el primero. Debe montarse con una unidad de FKA 15-2, FKA 16-2 o FKA 17-2, en función del tipo de teja.	37
	FKA 15-2	8 718 531 028	4 051 516 044 855	Elemento de refuerzo para bastidor soporte básico horizontal sobre tejado inclinado para captadores verticales. – Indicado para situaciones con sobrecarga de nieve entre 2 kN/m ² y 3,1 kN/m ² en tejados de teja árabe o mixta. – Necesario uno por captador.	100
	FKA 16-2	8 718 531 029	4 051 516 044 862	Elemento de refuerzo para el bastidor soporte básico horizontal sobre tejado inclinado para captadores verticales. – Indicado para situaciones con sobrecarga de nieve entre 2 kN/m ² y 3,1 kN/m ² en tejados de teja plana (pizarra o similar). – Sólo para captadores verticales. – Necesario uno por cada captador.	100
	FKA 17-2	8 718 531 030	4 051 516 044 879	Elemento de refuerzo para el bastidor soporte básico horizontal sobre tejado inclinado para captadores verticales. – Indicado para situaciones con sobrecarga de nieve entre 2 kN/m ² y 3,1 kN/m ² en tejado ondulado. – Sólo es aplicable a captadores verticales. – Necesario uno por cada captador.	100
Para cubiertas inclinadas - Captadores horizontales					
	FKA 7-2T	8 718 532 807	4 051 516 724 207	Bastidor soporte básico sobre tejado inclinado para captadores horizontales. – Debe ser fijado sobre el tejado inclinado mediante el empleo de los elementos de fijación al tejado (FKA 3 -2, FKA 9 -2 y FKA 4 -2). – Necesario uno por cada grupo de captadores.	73
	FKA 8-2T	8 718 532 808	4 051 516 724 214	Bastidor soporte básico sobre tejado inclinado para captador horizontal adicional. – Debe ser fijado sobre el tejado inclinado mediante el empleo de los elementos de fijación al tejado (FKA 3 -2, FKA 9 -2 y FKA 4 -2). – Necesario uno por cada captador de cada grupo, excepto el primero.	71
Para cubiertas inclinadas - Ganchos de fijación para cubiertas inclinadas					
	FKA 3-2	8 718 531 023	4 051 516 044 800	Juego de ganchos de conexión para teja árabe o mixta. – Permite ser fijado como gancho en cubiertas con vigas, o bien fijado mediante anclajes en cubiertas de hormigón. – Necesario uno por cada captador.	47
	FKA 9-2	8 718 531 024	4 051 516 044 817	Juego de ganchos de conexión para teja plana (pizarra o similar). – Necesario uno por cada captador.	63
	FKA 4-2	8 718 531 025	4 051 516 044 824	Juego de ganchos de conexión universal, especialmente indicado para tejados con cubierta ondulada, tipo uralita o similar. – Necesario uno por cada captador.	68

Kit de estructuras de soporte de cubiertas inclinadas

Para facilitar la elección de la estructura de soporte, elaboramos una serie de paquetes con las estructuras de soporte más comunes.

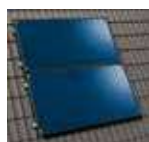
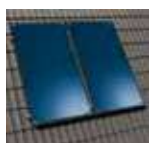

Modelo	Referencia	Descripción	Precio base de venta €
Para cubiertas inclinadas - Captadores verticales - Sin refuerzo adicional			
AV2-2	7 736 501 216	Estructura soporte para 2 captadores verticales (FKA5-2: 1 unidad; FKA6-2: 1 unidad)	103
AV3-2	7 736 501 217	Estructura soporte para 3 captadores verticales (FKA5-2: 1 unidad; FKA6-2: 2 unidades)	153
AV4-2	7 736 501 218	Estructura soporte para 4 captadores verticales (FKA5-2: 1 unidad; FKA6-2: 3 unidades)	203
AV5-2	7 736 501 219	Estructura soporte para 5 captadores verticales (FKA5-2: 1 unidad; FKA6-2: 4 unidades)	253
AV6-2	7 736 501 220	Estructura soporte para 6 captadores verticales (FKA5-2: 1 unidad; FKA6-2: 5 unidades)	303
AV7-2	7 736 501 221	Estructura soporte para 7 captadores verticales (FKA5-2: 1 unidad; FKA6-2: 6 unidades)	353
AV8-2	7 736 501 222	Estructura soporte para 8 captadores verticales (FKA5-2: 1 unidad; FKA6-2: 7 unidades)	403
AV9-2	7 736 501 223	Estructura soporte para 9 captadores verticales (FKA5-2: 1 unidad; FKA6-2: 8 unidades)	453
AV10-2	7 736 501 224	Estructura soporte para 10 captadores verticales (FKA5-2: 1 unidad; FKA6-2: 9 unidades)	503
Para cubiertas inclinadas - Captadores horizontales - Sin refuerzo adicional			
AH2 - 2T	7 717 500 183	Estructura soporte para 2 captadores horizontales (FKA7 - 2T - 1 unidad; FKA8 - 2T - 1 unidad)	144
AH3 - 2T	7 717 500 184	Estructura soporte para 3 captadores horizontales (FKA7 - 2T - 1 unidad; FKA8 - 2T - 2 unidades)	215
AH4 - 2T	7 717 500 185	Estructura soporte para 4 captadores horizontales (FKA7 - 2T - 1 unidad; FKA8 - 2T - 3 unidades)	286
AH5 - 2T	7 717 500 186	Estructura soporte para 5 captadores horizontales (FKA7 - 2T - 1 unidad; FKA8 - 2T - 4 unidades)	357
AH6 - 2T	7 717 500 187	Estructura soporte para 6 captadores horizontales (FKA7 - 2T - 1 unidad; FKA8 - 2T - 5 unidades)	428
AH7 - 2T	7 717 500 188	Estructura soporte para 7 captadores horizontales (FKA7 - 2T - 1 unidad; FKA8 - 2T - 6 unidades)	499
AH8 - 2T	7 717 500 189	Estructura soporte para 8 captadores horizontales (FKA7 - 2T - 1 unidad; FKA8 - 2T - 7 unidades)	570
AH9 - 2T	7 717 500 190	Estructura soporte para 9 captadores horizontales (FKA7 - 2T - 1 unidad; FKA8 - 2T - 8 unidades)	641
AH10 - 2T	7 717 500 191	Estructura soporte para 10 captadores horizontales (FKA7 - 2T - 1 unidad; FKA8 - 2T - 9 unidades)	712



IVA no incluido

Integración en tejados inclinados

Para instalar en tejados con inclinación de 25° a 60°.

Modelo	Referencia	Código EAN	Descripción	Cubierta	Precio base de venta €	
Integración en cubierta inclinada - Captadores verticales						
	FKI 3-2T	8 718 530 980	4 051 516 044 404	Estructura para integración de un captador plano vertical en cubierta inclinada.	Teja árabe	590
	FKI 15-2T	8 718 530 992	4 051 516 044 527		Teja plana	590
	FKI 5-2T	8 718 532 910	4 051 516 724 405	Estructura para integración de captadores planos verticales en cubierta inclinada, para 2 captadores en una fila.	Teja árabe	650
	FKI 17-2T	8 718 532 913	4 051 516 724 429		Teja plana	650
	FKI 6-2T	8 718 532 911	4 051 516 724 412	Estructura para integración de captadores planos verticales en cubierta inclinada, para captador adicional en una fila.	Teja árabe	270
	FKI 18-2T	8 718 532 914	4 051 516 724 436		Teja plana	270
Integración en cubierta inclinada - Captadores horizontales						
	FKI 9-2T	8 718 532 837	4 051 516 724 313	Estructura para integración de un captador plano horizontal en cubierta inclinada.	Teja árabe	650
	FKI 21-2T	8 718 532 840	4 051 516 724 344		Teja plana	650
	FKI 11-2T	8 718 532 838	4 051 516 724 320	Estructura para integración de captadores planos horizontales en cubierta inclinada, para 2 captadores en una fila.	Teja árabe	735
	FKI 23-2T	8 718 532 841	4 051 516 724 351		Teja plana	735
	FKI 12-2T	8 718 532 839	4 051 516 724 337	Estructura para integración de captadores planos horizontales en cubierta inclinada, para captador adicional en una fila.	Teja árabe	305
	FKI 24-2T	8 718 532 842	4 051 516 724 368		Teja plana	305

IVA no incluido

Captadores solares planos gama S-Comfort FKC



Modelo	Referencia	Código EAN	Descripción	Precio base de venta €
Gama captadores S-Comfort FKC-2				
FKC-2 S CTE	8 718 530 946	4 051 516 040 246	<p>Captador solar plano de alto rendimiento, con tratamiento selectivo PVD, para montaje en vertical.</p> <ul style="list-style-type: none"> – Permite conexión en paralelo hasta 10 captadores. – Circuito hidráulico en parrilla de 11 tubos. – Uniones metálicas flexibles entre captadores de muy fácil conexión incluidas. – Aislamiento de lana mineral de 55 mm. de espesor. – Carcasa de una sola pieza, realizada en fibra de vidrio. – Superficie apertura: 2,25 m². – Dimensiones totales: 1.175 x 2.017 x 87 mm. – Curva de rendimiento: $\eta_0=0,766$; $K1=3,216$; $K2=0,015$.(*) 	640
FKC-2 W CTE	8 718 530 947	4 051 516 040 253	<p>Captador solar plano de alto rendimiento, con tratamiento selectivo PVD, para montaje en horizontal.</p> <ul style="list-style-type: none"> – Permite conexión en paralelo hasta 10 captadores. – Circuito hidráulico en parrilla de 11 tubos. – Uniones metálicas flexibles entre captadores de muy fácil conexión incluidas. – Aislamiento de lana mineral de 55 mm. de espesor. – Carcasa de una sola pieza, realizada en fibra de vidrio. – Superficie apertura: 2,25 m². – Dimensiones totales: 2.017 x 1.175 x 87 mm. – Curva de rendimiento: $\eta_0=0,770$ $K1=3,871$; $K2=0,012$.(*) 	705
FS17-2 CTE	8 718 531 462	4 051 516 202 262	<p>Juego de conexiones hidráulicas entre captadores, para instalación en cubierta plana, inclinada e integrado.</p> <p>Compuesto por:</p> <ul style="list-style-type: none"> – 2 tiras de aislamiento en espuma elastomérica, para aislar las uniones metálicas entre captadores. – 2 codos con salida en rosca macho de 3/4" para las conexiones de entrada y salida al grupo de captadores. – 2 tapones en latón. – 1 prensaestopas para instalación de la sonda de temperatura. – 1 llave allen para montaje de los captadores sobre las estructuras de soporte. – Necesario un juego por cada grupo o batería de captadores. 	52





Significado de la denominación de los captadores Junkers: FK= Captador Solar (2,25 m²) C= S-Comfort S= Vertical W= Horizontal

(*) Curva de rendimiento según EN 12975-2 (basada en el área de apertura).

Estructuras de soporte gama S-Comfort FKC-2

CUBIERTAS PLANAS					
Modelo	Referencia	Código EAN	Descripción	Precio base de venta €	
Para cubiertas planas - Captadores verticales					
	FKF 3-2	8 718 531 031	4 051 516 044 886	<p>Bastidor soporte básico para montaje de captadores verticales sobre cubierta plana.</p> <ul style="list-style-type: none"> – Permite regulación del ángulo de inclinación, entre 30° y 60°, con ajustes de 5 en 5 grados. – Realizado en aluminio. – Permite fijación sin anclajes, mediante el empleo del accesorio FKF 7-2. – Necesario uno por cada grupo de captadores. 	197
	FKF 4-2	8 718 531 032	4 051 516 044 893	<p>Bastidor soporte básico adicional para montaje de captadores verticales sobre cubierta plana.</p> <ul style="list-style-type: none"> – Permite regulación del ángulo de inclinación, entre 30° y 60°, con ajustes de 5 en 5 grados. – Realizado en aluminio. – Permite fijación sin anclajes, mediante el empleo del accesorio FKF 7-2. – Necesario uno por cada captador de cada grupo, excepto el primero. 	122
	FKF 8-2	8 718 531 036	4 051 516 044 909	<p>Perfil de soporte adicional para el bastidor soporte básico adicional para montaje de captadores verticales sobre cubierta plana (FKF 4-2).</p> <ul style="list-style-type: none"> – Necesario uno para el captador 3°, 5°, 7° y 9° de cada grupo, si se hace uso del juego de cajas metálicas (FKF 7-2). 	82
	FKA 11-2	8 718 531 026	4 051 516 044 831	<p>Refuerzo para bastidor soporte básico para montaje de captadores solares sobre cubierta plana (FKF 3), especialmente diseñado para condiciones de viento fuerte.</p> <ul style="list-style-type: none"> – Necesario uno por cada grupo de captadores. 	37
	FKA 12-2	8 718 531 027	4 051 516 044 848	<p>Refuerzo para bastidor soporte básico para montaje de captadores solares sobre cubierta plana (FKF 4-2), especialmente diseñado para condiciones de viento fuerte.</p> <ul style="list-style-type: none"> – Necesario uno por cada captador de cada grupo excepto el primero. – Debe montarse junto con una unidad de FKF 8-2. 	37

IVA no incluido

Modelo	Referencia	Código EAN	Descripción	Precio base de venta €	
Para cubiertas planas o fachada - Captadores horizontales					
	FKF 5-2	8 718 531 033	4 051 516 044 909	Bastidor soporte básico para montaje de captadores horizontales sobre cubierta plana. - Permite regulación del ángulo de inclinación, entre 30° y 60°, con ajustes de 5 en 5 grados. - Realizado en aluminio. - Permite fijación sin anclajes, mediante el empleo del accesorio FKF 7-2. - Necesario uno por cada grupo de captadores.	167
	FKF 6-2	8 718 531 034	4 051 516 044 916	Bastidor soporte básico adicional para montaje de captadores horizontales sobre cubierta plana. - Permite regulación del ángulo de inclinación, entre 30° y 60°, con ajustes de 5 en 5 grados. - Realizado en aluminio. - Permite fijación sin anclajes, mediante el empleo del accesorio FKF 7. - Necesario uno por cada captador de cada grupo, excepto el primero.	152
	FKF 9-2	8 718 531 037	4 051 516 044 947	Perfil de soporte adicional para el bastidor soporte básico adicional para montaje de captadores horizontales sobre cubierta plana (FKF 6-2). - Necesario uno para cada captador, si se hace uso del juego de cajas metálicas (FKF 7-2).	68
Accesorio de contrapeso para cubierta plana					
	FKF 7-2	8 718 531 035	4 051 516 044 923	Juego de cajas metálicas (4 uds.) para hacer de contrapeso en instalaciones sobre cubierta plana, evitando el uso de anclajes. - Válida para el montaje de estructuras sobre cubierta plana, para captador vertical y horizontal. - Necesaria una por cada captador.	130

Para formar estructuras sobre fachada se deberán utilizar los mismos accesorios que se emplean en estructuras sobre cubierta plana (aplicable únicamente a captadores horizontales).

Kit de estructuras de soporte de cubiertas planas

Para facilitar la elección de la estructura de soporte, elaboramos una serie de paquetes con las estructuras de soporte más comunes.













Modelo	Referencia	Descripción	Precio base de venta €
Para cubiertas planas - Captadores verticales - Sin refuerzo adicional			
FV2-2	7 736 501 198	Estructura soporte para 2 captadores verticales (FKF3-2: 1 unidad; FKF4-2: 1 unidad)	319
FV3-2	7 736 501 199	Estructura soporte para 3 captadores verticales (FKF3-2: 1 unidad; FKF4-2: 2 unidades)	441
FV4-2	7 736 501 200	Estructura soporte para 4 captadores verticales (FKF3-2: 1 unidad; FKF4-2: 3 unidades)	563
FV5-2	7 736 501 201	Estructura soporte para 5 captadores verticales (FKF3-2: 1 unidad; FKF4-2: 4 unidades)	683
FV6-2	7 736 501 202	Estructura soporte para 6 captadores verticales (FKF3-2: 1 unidad; FKF4-2: 5 unidades)	807
FV7-2	7 736 501 203	Estructura soporte para 7 captadores verticales (FKF3-2: 1 unidad; FKF4-2: 6 unidades)	929
FV8-2	7 736 501 204	Estructura soporte para 8 captadores verticales (FKF3-2: 1 unidad; FKF4-2: 7 unidades)	1.051
FV9-2	7 736 501 205	Estructura soporte para 9 captadores verticales (FKF3-2: 1 unidad; FKF4-2: 8 unidades)	1.173
FV10-2	7 736 501 206	Estructura soporte para 10 captadores verticales (FKF3-2: 1 unidad; FKF4-2: 9 unidades)	1.295
Para cubiertas planas - Captadores horizontales - Sin refuerzo adicional			
FH 2-2	7 736 501 207	Estructura soporte para 2 captadores horizontales (FKF5-2: 1 unidad; FKF6-2: 1 unidad)	319
FH 3-2	7 736 501 208	Estructura soporte para 3 captadores horizontales (FKF5-2: 1 unidad; FKF6-2: 2 unidades)	471
FH 4-2	7 736 501 209	Estructura soporte para 4 captadores horizontales (FKF5-2: 1 unidad; FKF6-2: 3 unidades)	623
FH 5-2	7 736 501 210	Estructura soporte para 5 captadores horizontales (FKF5-2: 1 unidad; FKF6-2: 4 unidades)	775
FH 6-2	7 736 501 211	Estructura soporte para 6 captadores horizontales (FKF5-2: 1 unidad; FKF6-2: 5 unidades)	927
FH 7-2	7 736 501 212	Estructura soporte para 7 captadores horizontales (FKF5-2: 1 unidad; FKF6-2: 6 unidades)	1.079
FH 8-2	7 736 501 213	Estructura soporte para 8 captadores horizontales (FKF5-2: 1 unidad; FKF6-2: 7 unidades)	1.231
FH 9-2	7 736 501 214	Estructura soporte para 9 captadores horizontales (FKF5-2: 1 unidad; FKF6-2: 8 unidades)	1.383
FH 10-2	7 736 501 215	Estructura soporte para 10 captadores horizontales (FKF5-2: 1 unidad; FKF6-2: 9 unidades)	1.535

IVA no incluido



Estructuras de soporte gama S-Comfort FKC-2

Una vez seleccionada la estructura para tejado inclinado que necesita, debe elegir un juego de ganchos de conexión por cada captador, en función del tipo de teja.

CUBIERTAS INCLINADAS					
Modelo	Referencia	Código EAN	Descripción	Precio base de venta €	
Para cubiertas inclinadas - Captadores verticales					
	FKA 5-2	8 718 531 017	4 051 516 044 763	Bastidor soporte básico sobre tejado inclinado para captadores verticales. Debe ser fijado sobre el tejado mediante ganchos de fijación. – Sobre este bastidor se fija el primer captador de cada grupo de captadores. – Necesario uno por cada grupo de captadores.	53
	FKA 6-2	8 718 531 018	4 051 516 044 770	Bastidor soporte básico adicional para montaje de captadores verticales Bastidor soporte básico sobre tejado inclinado para captador adicional (montaje en vertical). – Debe ser fijado sobre el tejado mediante ganchos de fijación. – Sobre este bastidor se fijan los captadores de cada grupo, excepto el primero. – Necesario uno por cada captador de cada grupo, excepto el primero.	50
	FKA 11-2	8 718 531 026	4 051 516 044 831	Elemento de refuerzo para bastidor soporte básico horizontal para captadores verticales (FKA 5-2). – Indicado para situaciones de viento fuerte. – Necesario uno por cada grupo de captadores. Debe montarse con una unidad de FKA 15-2, FKA 16-2 o FKA 17-2, en función del tipo de teja.	37
	FKA 12-2	8 718 531 027	4 051 516 044 848	Elemento de refuerzo para el bastidor soporte básico horizontal para captador adicional y montaje vertical (FKA 6-2). – Indicado para situaciones de viento fuerte. – Necesario uno por captador de cada grupo, excepto el primero. Debe montarse con una unidad de FKA 15-2, FKA 16-2 o FKA 17-2, en función del tipo de teja.	37
	FKA 15-2	8 718 531 028	4 051 516 044 855	Elemento de refuerzo para bastidor soporte básico horizontal sobre tejado inclinado para captadores verticales. – Indicado para situaciones con sobrecarga de nieve entre 2 kN/m ² y 3,1 kN/m ² en tejados de teja árabe o mixta. – Necesario uno por captador.	100
	FKA 16-2	8 718 531 029	4 051 516 044 862	Elemento de refuerzo para el bastidor soporte básico horizontal sobre tejado inclinado para captadores verticales. – Indicado para situaciones con sobrecarga de nieve entre 2 kN/m ² y 3,1 kN/m ² en tejados de teja plana (pizarra o similar). – Sólo para captadores verticales. – Necesario uno por cada captador.	100
	FKA 17-2	8 718 531 030	4 051 516 044 879	Elemento de refuerzo para el bastidor soporte básico horizontal sobre tejado inclinado para captadores verticales. – Indicado para situaciones con sobrecarga de nieve entre 2 kN/m ² y 3,1 kN/m ² en tejado ondulado. – Sólo es aplicable a captadores verticales. – Necesario uno por cada captador.	100
Para cubiertas inclinadas - Captadores horizontales					
	FKA 7-2	8 718 531 019	4 051 516 044 787	Bastidor soporte básico sobre tejado inclinado para captadores horizontales. – Debe ser fijado sobre el tejado inclinado mediante el empleo de los elementos de fijación al tejado (FKA 3-2, FKA 9-2, FKA 4-2) . – Necesario uno por cada grupo de captadores.	73
	FKA 8-2	8 718 531 022	4 051 516 044 794	Bastidor soporte básico sobre tejado inclinado para captador horizontal adicional. – Debe ser fijado sobre el tejado inclinado mediante el empleo de los elementos de fijación al tejado (FKA 3-2, FKA 9-2, FKA 4-2) . – Necesario uno por cada captador de cada grupo, excepto el primero.	71
Para cubiertas inclinadas - Ganchos de fijación para cubiertas inclinadas					
	FKA 3-2	8 718 531 023	4 051 516 044 800	Juego de ganchos de conexión para teja árabe o mixta. – Permite ser fijado como gancho en cubiertas con vigas, o bien fijado mediante anclajes en cubiertas de hormigón. – Necesario uno por cada captador.	47
	FKA 9-2	8 718 531 024	4 051 516 044 817	Juego de ganchos de conexión para teja plana (pizarra o similar). – Necesario uno por cada captador.	63
	FKA 4-2	8 718 531 025	4 051 516 044 824	Juego de ganchos de conexión universal, especialmente indicado para tejados con cubierta ondulada, tipo uralita o similar. – Necesario uno por cada captador.	68

IVA no incluido

Kit de estructuras de soporte de cubiertas inclinadas

Para facilitar la elección de la estructura de soporte, elaboramos una serie de paquetes con las estructuras de soporte más comunes.

Modelo	Referencia	Descripción	Precio base de venta €
Para cubiertas inclinadas - Captadores verticales - Sin refuerzo adicional			
AV2-2	7 736 501 216	Estructura soporte para 2 captadores verticales (FKA5-2: 1 unidad; FKA6-2: 1 unidad)	103
AV3-2	7 736 501 217	Estructura soporte para 3 captadores verticales (FKA5-2: 1 unidad; FKA6-2: 2 unidades)	153
AV4-2	7 736 501 218	Estructura soporte para 4 captadores verticales (FKA5-2: 1 unidad; FKA6-2: 3 unidades)	203
AV5-2	7 736 501 219	Estructura soporte para 5 captadores verticales (FKA5-2: 1 unidad; FKA6-2: 4 unidades)	253
AV6-2	7 736 501 220	Estructura soporte para 6 captadores verticales (FKA5-2: 1 unidad; FKA6-2: 5 unidades)	303
AV7-2	7 736 501 221	Estructura soporte para 7 captadores verticales (FKA5-2: 1 unidad; FKA6-2: 6 unidades)	353
AV8-2	7 736 501 222	Estructura soporte para 8 captadores verticales (FKA5-2: 1 unidad; FKA6-2: 7 unidades)	403
AV9-2	7 736 501 223	Estructura soporte para 9 captadores verticales (FKA5-2: 1 unidad; FKA6-2: 8 unidades)	453
AV10-2	7 736 501 224	Estructura soporte para 10 captadores verticales (FKA5-2: 1 unidad; FKA6-2: 9 unidades)	503
Para cubiertas inclinadas - Captadores horizontales - Sin refuerzo adicional			
AH2-2	7 736 501 225	Estructura soporte para 2 captadores horizontales (FKA7-2: 1 unidad; FKA8-2: 1 unidad)	144
AH3-2	7 736 501 226	Estructura soporte para 3 captadores horizontales (FKA7-2: 1 unidad; FKA8-2: 2 unidades)	215
AH4-2	7 736 501 227	Estructura soporte para 4 captadores horizontales (FKA7-2: 1 unidad; FKA8-2: 3 unidades)	286
AH5-2	7 736 501 228	Estructura soporte para 5 captadores horizontales (FKA7-2: 1 unidad; FKA8-2: 4 unidades)	357
AH6-2	7 736 501 229	Estructura soporte para 6 captadores horizontales (FKA7-2: 1 unidad; FKA8-2: 5 unidades)	428
AH7-2	7 736 501 230	Estructura soporte para 7 captadores horizontales (FKA7-2: 1 unidad; FKA8-2: 6 unidades)	499
AH8-2	7 736 501 231	Estructura soporte para 8 captadores horizontales (FKA7-2: 1 unidad; FKA8-2: 7 unidades)	570
AH9-2	7 736 501 232	Estructura soporte para 9 captadores horizontales (FKA7-2: 1 unidad; FKA8-2: 8 unidades)	641
AH10-2	7 736 501 233	Estructura soporte para 10 captadores horizontales (FKA7-2: 1 unidad; FKA8-2: 9 unidades)	712

Estructuras de soporte gama S-Comfort FKC-2

Para instalar en tejados con inclinación de 25° a 60°.

Modelo	Referencia	Código EAN	Descripción	Cubierta	Precio base de venta €
Integración en cubierta inclinada - Captadores verticales					
	FKI 3-2T	8 718 530 980	Estructura para integración de un captador plano vertical en cubierta inclinada.	Teja árabe	590
	FKI 15-2T	8 718 530 992		4 051 516 044 527	Teja plana
	FKI 5-2T	8 718 532 910	Estructura para integración de captadores planos verticales en cubierta inclinada, para 2 captadores en una fila.	Teja árabe	650
	FKI 17-2T	8 718 532 913		4 051 516 724 429	Teja plana
	FKI 6-2T	8 718 532 911	Estructura para integración de captadores planos verticales en cubierta inclinada, para captador adicional en una fila.	Teja árabe	270
	FKI 18-2T	8 718 532 914		4 051 516 724 436	Teja plana
Integración en cubierta inclinada - Captadores horizontales					
	FKI 9-2T	8 718 532 837	Estructura para integración de un captador plano horizontal en cubierta inclinada.	Teja árabe	650
	FKI 21-2T	8 718 532 840		4 051 516 724 344	Teja plana
	FKI 11-2T	8 718 532 838	Estructura para integración de captadores planos horizontales en cubierta inclinada, para 2 captadores en una fila.	Teja árabe	735
	FKI 23-2T	8 718 532 841		4 051 516 724 351	Teja plana
	FKI 12-2T	8 718 532 839	Estructura para integración de captadores planos horizontales en cubierta inclinada, para captador adicional en una fila.	Teja árabe	305
	FKI 24-2T	8 718 532 842		4 051 516 724 368	Teja plana

IVA no incluido

Captadores solares planos gama Smart



Modelo	Referencia	Código EAN	Descripción	Precio base de venta €
Gama captadores - Smart				
FCC-2S CTE	8 718 532 959	4 051 516 731 434	<p>Captador solar plano de alto rendimiento, con tratamiento selectivo en PVD, para instalación vertical.</p> <ul style="list-style-type: none"> – Permite conexión en paralelo hasta 10 captadores. – Circuito hidráulico de parrilla de tubos, con baja pérdida de carga. – Conexiones flexibles metálicas, de fácil instalación. – Aislamiento en lana mineral de 25 mm de espesor. – Vidrio de seguridad solar. – Bandeja de aluminio, de elevada resistencia mecánica. – Área de apertura: 1,936 m². – Dimensiones totales: 1.032 x 2.026 x 67 mm. – Curva de rendimiento: $\eta_0 = 0,761$; $K1 = 4,083$; $K2 = 0,012$.^(*) 	500
WFS-19	7 709 600 146	4 047 416 650 340	<p>Conjunto de conexiones hidráulicas entre captadores FCC para instalación en tejado inclinado, compuesto por:</p> <ul style="list-style-type: none"> – 2 tuberías flexibles metálicas, para realizar las conexiones de entrada y salida al grupo de captadores. – 2 tapones en latón. – 2 abrazaderas. – 1 llave allen para instalación de los captadores solares sobre las estructuras de soporte. – Aislamiento para las tuberías. <p>Se necesita un juego de conexiones WFS-19 por cada grupo de captadores.</p>	145
WFS-18	7 709 600 144	4 047 416 650 319	<p>Conjunto de conexiones hidráulicas entre captadores FCC para instalación en tejado plano, compuesto por:</p> <ul style="list-style-type: none"> – 2 codos en latón. – 2 tuercas de 3/4". – 2 anillas de apriete de 18 mm. – 2 tuercas G1. – 1 llave allen para instalación de los captadores solares sobre las estructuras de soporte. <p>Se necesita un juego de conexiones WFS-18 por cada grupo de captadores.</p>	51

Estructuras de soporte gama Smart - planas

CUBIERTAS PLANAS					
Modelo	Referencia	Código EAN	Descripción	Precio base de venta €	
Para cubiertas inclinadas - Captadores verticales					
	WMF 11	7 736 500 130	4 047 416 778 617	<p>Estructura de soporte básica para instalación de captadores verticales sobre tejado plano.</p> <ul style="list-style-type: none"> – Permite regulación del ángulo de inclinación, a 15°, 20° y 35°. – Fabricada en aluminio . – Se necesita una por cada grupo de captadores. 	160
	WMF 12	7 736 500 131	4 047 416 778 624	<p>Estructura de soporte básica adicional para instalación de captadores verticales sobre tejado plano.</p> <ul style="list-style-type: none"> – Permite regulación del ángulo de inclinación, a 15°, 20° y 35°. – Fabricada en aluminio . – Se necesita una por cada captador de cada grupo, excepto el primero. 	121

Significado de la denominación de los captadores Junkers FC= Captador Solar (2,1 m²)

C= Comfort

S= Vertical

(*) Curva de rendimiento según EN 12975-2 (basada en el área de apertura).

IVA no incluido





Kit de estructuras de soporte de cubiertas planas

Para facilitar la elección de la estructura de soporte, elaboramos una serie de paquetes con las estructuras de soporte más comunes.



Modelo	Referencia	Descripción	Precio base de venta €
Para cubiertas planas - Captadores verticales - Sin refuerzo adicional y viento normal			
WFV 2	7 736 500 132	Estructura soporte para 2 captadores verticales	281
WFV 3	7 736 500 133	Estructura soporte para 3 captadores verticales	402
WFV 4	7 736 500 134	Estructura soporte para 4 captadores verticales	523
WFV 5	7 736 500 135	Estructura soporte para 5 captadores verticales	644
WFV 6	7 736 500 136	Estructura soporte para 6 captadores verticales	765
WFV 7	7 736 500 137	Estructura soporte para 7 captadores verticales	886
WFV 8	7 736 500 138	Estructura soporte para 8 captadores verticales	1.007
WFV 9	7 736 500 139	Estructura soporte para 9 captadores verticales	1.128
WFV 10	7 736 500 140	Estructura soporte para 10 captadores verticales	1.249

Estructuras de soporte gama Smart - inclinadas

CUBIERTAS INCLINADAS					
Modelo	Referencia	Código EAN	Descripción	Precio base de venta €	
Para cubiertas inclinadas - Captadores verticales					
	WMT 1	7 709 600 087	4 047 416 212 913	Estructura de soporte básica para instalación de captadores verticales sobre tejado inclinado. - Debe ser instalada con una unidad de los ganchos de fijación. - Necesario uno por cada grupo de captadores.	43
	WMT 2	7 709 600 088	4 047 416 212 920	Estructura de soporte básica para instalación de captadores verticales adicionales sobre tejado inclinado. - Debe ser instalada con una unidad de los ganchos de fijación. - Necesario uno por cada captador de cada grupo, excepto el primero.	41
Ganchos de fijación para cubiertas inclinadas					
	FKA 3-2	8 718 531 023	4 051 516 044 800	Juego de ganchos de conexión para teja árabe o mixta. - Permite ser fijado como gancho en cubiertas con vigas, o bien fijado mediante anclajes en cubiertas de hormigón. - Necesario uno por cada captador.	47
	FKA 9-2	8 718 531 024	4 051 516 044 817	Juego de ganchos de conexión para teja plana (pizarra o similar). - Necesario uno por cada captador.	63
	FKA 4-2	8 718 531 025	4 051 516 044 824	Juego de ganchos de conexión universal, especialmente indicado para tejados con cubierta ondulada, tipo uralita o similar. - Necesario uno por cada captador.	69

IVA no incluido





Kit de estructuras de soporte de cubiertas inclinadas

Para facilitar la elección de la estructura de soporte, elaboramos una serie de paquetes con las estructuras de soporte más comunes.



Modelo	Referencia	Descripción	Precio base de venta €
Para cubiertas inclinadas - Captadores verticales - Sin refuerzo adicional y viento normal			
WAV 2	7 736 500 141	Estructura soporte para 2 captadores verticales	84
WAV 3	7 736 500 142	Estructura soporte para 3 captadores verticales	125
WAV 4	7 736 500 143	Estructura soporte para 4 captadores verticales	166
WAV 5	7 736 500 144	Estructura soporte para 5 captadores verticales	207
WAV 6	7 736 500 145	Estructura soporte para 6 captadores verticales	248
WAV 7	7 736 500 146	Estructura soporte para 7 captadores verticales	289
WAV 8	7 736 500 147	Estructura soporte para 8 captadores verticales	330
WAV 9	7 736 500 148	Estructura soporte para 9 captadores verticales	371
WAV 10	7 736 500 149	Estructura soporte para 10 captadores verticales	412

Controladores solares

Modelo	Referencia	Código EAN	Descripción	Precio base de venta €	
	TDS 050	7 747 004 407	4 010 009 148 487	Termostato diferencial para el control de instalaciones solares, sólo válido para control de válvulas	170
	TDS 050 R	7 735 600 357	4 010 009 148 494	Termostato diferencial para el control de instalaciones solares, con válvulas de tres vías.	290
	TDS 100-2	7 735 600 068	4 054 925 586 985	Controlador solar por diferencial de temperatura, para instalaciones solares con una aplicación para Circuladores de alta eficiencia	240
	CS200+MS200	7 736 503 556	4 054 925 929 959	Conjunto de controladores de circuito solar para la producción de a.c.s., apoyo a calefacción y calentamiento de piscina. Varios sistemas a modo de pictograma para elegir.	365
	TF 2	7 747 009 880	4 010 009 168 454	Sonda de temperatura NTC para conectar en el campo de captadores (20K)	45
	SF 4	7 747 009 881	4 010 009 168 461	Sonda de temperatura NTC para conectar el acumulador (10K)	35

IVA no incluido

Grupos de bombeo solar



Modelo	Referencia	Código EAN	Descripción	Precio base de venta €
AGS 10-2E (Válida hasta 10 captadores: altura de la bomba- 7m)	7 735 600 054	4 054 925 586 848	Estación solar de una línea, premontada - AGS 10-2E incorpora bomba de alta eficiencia - Dimensiones AGS 10-2E: 185x355x180	435
AGS 10-2 (Válida hasta 10 captadores: altura de la bomba- 7m)	7 735 600 056	4 054 925 586 862	Estación solar de bombeo de dos líneas, premontada para sencilla instalación, que incorpora: - Bomba de alta eficiencia - AGS-2 incorpora bomba de alta eficiencia - Eliminador de aire	475
AGS 20-2 (Válida hasta 20 captadores: altura de la bomba- 7,5m)	7 735 600 060	4 054 925 586 909	- Válvula de esfera con termómetro integrado y anti-retorno por gravedad - Conexión para llenado y vaciado del circuito primario solar - Caudalímetro - Conexión para vaso de expansión. Debe conectarse a instalaciones que posean purgadores - Dimensiones: 290x370x200mm - Dimensiones AGS 10/20-2: 284x353x248	660
AGS 50-2 (Válida hasta 50 captadores: altura de la bomba- 9,5m)	7 735 600 061	4 054 925 586 916	- Dimensiones AGS 50-2: 284x403x248	905
AGS 10 / TDS 100-2 (Válida hasta 10 captadores: altura de la bomba- 7m)	7 735 600 059	4 054 925 586 893	Estación solar de bombeo de dos líneas, con controlador solar TDS integrado, premontada para sencilla instalación, que incorpora: - Bomba de alta eficiencia - Controlador Solar TDS 100 - Eliminador aire - Válvula de esfera con termómetro integrado y anti-retorno por gravedad - Conexión para llenado y vaciado del circuito primario solar - Caudalímetro - Conexión para vaso de expansión. Debe conectarse a instalaciones que posean purgadores - Dimensiones: 290x370x225mm	700

Disipadores solares

Son la solución ideal para la disipación del exceso de calor en las instalaciones solares, evitando el sobrecalentamiento y la eventual pérdida de fluido. El disipador está integrado en el circuito hidráulico y tiene que ser dirigido por un sistema de control.

Principales ventajas:

Disipadores de calor para instalación exterior, modelos de hasta 120 kW con uno o dos ventiladores, preparado para trabajar con Glicol 40%, consumo energético reducido, bajo nivel de ruido y Resistencia a la corrosión categoría C4.





Modelo	Referencia	Kw	m2*	Descripción	Precio base de venta €
DGS501A/11	7 738 311 017	56	70	Disipadores para instalaciones solares hasta 120 kW, Glicol 40% y temperatura ambiente 35°C - Modelos DGS501/502 400 V/III/50 Hz 780 W/1,35 A/1340 rpm	1.935
DGS501B/14	7 738 311 018	72	90		2.150
DGS501C/16	7 738 311 019	80	100		2.345
DGS502A/20	7 738 311 020	120	105		2.760

(*) Dato aproximado, verificar según modelo de captador

IVA no incluido

Intercambiadores solares

Intercambiadores de placas de titanio						
Modelo	Referencia	Nº de placas	Potencia (kW*)	Descripción	Precio base de venta €	
	T2-BFG/8H	7 738 311 025	8	20	Intercambiador de placas de titanio, especialmente indicado para instalaciones de energía solar en climatización de piscinas y cualquier aplicación con riesgo de corrosión. - Potencia hasta 150 kW - Glicol 30% - Temperaturas Glicol 55°C-45°C/ Agua 15°C-32°C. - Dimensiones y conexiones 380 x 140 mm y 3/4" (T2B) 480 x 180 mm y 1 1/4" (M3) 920 x 320 mm y 2" (M6)	1.395
	T2-BFG/12H	7 738 311 026	12	30		1.495
	T2-BFG/16H	7 738 311 027	16	40		1.580
	M3-FG/14M	7 738 311 028	14	50		2.195
	M3-FG/22M	7 738 311 030	22	70		2.405
	M3-FG/28M	7 738 311 032	28	90		2.615
	M3-FG/36M	7 738 311 034	36	110		2.840
	M3-FG/44M	7 738 311 036	44	130		3.060
	M6-MFG/12M	7 738 311 038	12	150		3.670
Intercambiadores de placas de acero inoxidable						
Modelo	Referencia	Nº de placas	Potencia (kW*)	Descripción	Precio base de venta €	
	T2-BFG/8H	7 738 311 040	8	20	Intercambiador de placas de acero inoxidable AISI 316 , especialmente indicado para instalaciones de energía solar en climatización de piscinas. - Potencia hasta 150 kW - Glicol 30%. - Temperaturas Glicol 55°C-45°C/ Agua 15°C-32°C. - Dimensiones y conexiones 380 x 140 mm y 3/4" (T2B) 480 x 180 mm y 1 1/4" (M3) 920 x 320 mm y 2" (M6)	630
	T2-BFG/12H	7 738 311 041	12	30		725
	T2-BFG/18H	7 738 311 042	18	40		820
	M3-FG/16M	7 738 311 043	16	50		1.550
	M3-FG/24M	7 738 311 045	24	70		1.670
	M3-FG/32M	7 738 311 047	32	90		1.835
	M3-FG/40M	7 738 311 049	40	110		1.970
	M3-FG/48M	7 738 311 051	48	130		2.100
	M6-MFG/14L	7 738 311 053	14	150		2.465

(*) Temperatura primario: 55°C-45°C / Temperatura secundario: 15°C-32°C

NOTA: Disponibilidad de intercambiador con placa tipo H y modelos M3 (para otros modelos consultar), para otras aplicaciones (ejemplo a.c.s) bajo pedido.











IVA no incluido

Accesorios solar

Modelo	Referencia	Código EAN	Descripción	Precio base de venta €
Líquido solar				
Concentrado Tyfocor L	8 718 660 950	4 047 416 879 819	Líquido solar concentrado (100% glicol). Bidón 10 litros	95
Concentrado Tyfocor LS	8 718 660 951	4 047 416 879 826	Líquido solar concentrado (100% glicol). Bidón 10 litros. Ideal para tubos de vacío	150
Tyfocor LS 10	8 718 660 946	4 047 416 879 796	Líquido solar (glicol 43%/agua 57%. Bidón 10 l. Protección contra el frío: -28C°. Ideal para tubos de vacío	60
Tyfocor LS 20	8 718 660 947	4 047 416 879 802	Líquido solar (glicol 43%/agua 57%. Bidón 20 l. Protección contra el frío: -28C°. Ideal para tubos de vacío	120
WTF 10 S	8 718 660 813	4 047 416 879 741	Líquido solar (glicol 30%/agua 70%. Bidón 10 l. Protección contra el frío: -15C°	40
WFS 15 S	8 718 531 682	4 051 516 208 806	Líquido solar (glicol 30%/agua 70%. Bidón 15 l. Protección contra el frío: -15C°	60
WTF 20 S	8 718 660 878	4 047 416 879 758	Líquido solar (glicol 30%/agua 70%. Bidón 20 l. Protección contra el frío: -15C°	80
Vasos de expansión BOSCH				
SAG 18 Gris	7 738 325 439	4 057 749 318 527	Vaso de expansión especial para instalaciones solares, preparado para trabajar con mezclas anticongelantes.	75
SAG 25 Gris	7 738 325 440	4 057 749 318 534		85
SAG 35 Gris	7 738 325 441	4 057 749 318 541		110
SAG 50 Gris	7 738 325 442	4 057 749 318 558		160
SAG 80 Gris	7 738 325 443	4 057 749 318 565		200
AAS 1	7 739 300 331	4 010 009 709 893	Conexión y soporte para vasos de expansión. Hasta 25L	70
Módulos solares				
SBU	7 739 300 893	4 047 416 662 145	Módulo para la conexión de sistemas solares con dos aplicaciones (por ejemplo, ACS y piscina/apoyo a calefacción), integrado en una caja que permite su instalación y conexión directa por debajo del grupo de bombeo solar AGS. Dimensiones: 290 x 203 x 216,45 mm.	270
SBH	7 739 300 894	4 047 416 662 152	Módulo para by-pass en sistemas de calefacción con incremento de la temperatura de retorno, integrado en una caja que permite su instalación y conexión directa por debajo del grupo de bombeo solar AGS. Dimensiones: 290 x 135 x 174 mm.	215
SBL	7 739 300 895	4 047 416 662 169	Unidad de recarga para depósitos de agua caliente o de inercia conectados en serie. Incluye una bomba tipo UP 15-30 (altura 3 m.) Dimensiones: 185 x 355 x 180 mm.	305
SBT-2	7 735 600 125	4 054 925 640 083	Módulo para la conexión de sistemas solares con depósitos solo acumulación, constituido por un intercambiador de placas y una bomba de circulación de secundario de alta eficiencia. Válido hasta 8 captadores (aprox. 10 kW). Dimensiones: 290x373,5x216,5 mm.	735
SWT 10	8 301 363 2	4 010 009 997 719	Intercambiador de placas para la conexión de sistemas solares en piscinas. Válido hasta 10 captadores (aprox. 12kW). Dimensiones: 142x62x248 mm.	950

IVA no incluido

Accesorios solar

Modelo	Referencia	Código EAN	Descripción	Precio base de venta €
Estaciones de producción instantáneas de a.c.s.				
	Solarbox	Solarbox Junkers: estación de producción instantánea de a.c.s. para sistemas solares térmicos y calderas murales Junkers. Ver productos y precios en página 15.		
Otros accesorios				
	ELT 6	8 718 532 817 4 051 516 724 306	Purgador automático especial para instalaciones solares, válido para toda la gama de captadores solares Junkers. – Equipado con cámara de acumulación de vapor, que facilita la eliminación del aire contenido en circuito primario solar. – Rango de temperatura: -30°.. + 150 °C. – Incorpora válvula de esfera.	77
	VS 3	7 709 500 120 4 010 009 270 744	Válvula de seguridad, especial para aplicaciones de energía solar. – Cuerpo en latón, cromado. – Potencia de descarga: 50 kW. – Rango de temperatura: -30.. + 160 °C.	3 bar. 42
	VS 6	7 709 500 119 4 010 009 248 651		6 bar. 42
	VS-SU	8 510 322 0 4 010 009 997 931	Válvula motorizada zona 3 vías 1"	125
		7 736 502 091 4 054 925 183 429	Mezcladora termostática 1/2"	42
		7 736 502 092 4 054 925 183 436	Mezcladora termostática 3/4"	45
	VTA 300	7 735 600 273 4 057 749 083 876	Válvula mezcladora termostática DN 20 30-70°C	62
	DWU 20-2	7 736 502 093 4 054 925 183 443	Válvula motorizada zona 3 vías 3/4"	135
	DWU 25-2	7 736 502 094 4 054 925 183 450	Válvula motorizada zona 3 vías 1"	135
		7 736 502 095 4 054 925 183 467	Motor substit. p/ art 642/ 3	93
	WMZ 3	7 747 009 873 4 010 009 168 447	Caudalímetro de impulsos para instalaciones de energía solar térmica.	205
	WTI	7 739 300 056 4 010 009 592 709	Indicadores de pH. Necesarios para conocer la calidad del líquido solar.	40
	WTP	7 739 300 055 4 010 009 592 693	Analizador de líquido anticongelante, que permite conocer de forma sencilla la temperatura de congelación del líquido solar.	50
	Funda para captadores	8 718 532 813 4 051 516 724 269	Funda de protección para paneles FKT-2 y FKC-2	255

IVA no incluido

Acumuladores



Modelo	Clasificación energética	Referencia	Código EAN	Capacidad (litros)	Descripción	Medidas alto x ancho x fondo (mm.) alto x Ø (mm.)	Precio base de venta €
Acumuladores intercambiadores de 1 serpentín							
ST 120-3 E	B	7 735 501 711	4 057 749 615 510	120	Acumuladores intercambiadores de 1 serpentín ideal para sistemas solares de pequeña y media capacidad: – Cuba de acero esmaltado (DIN 4753). – Protección catódica mediante ánodo de sacrificio. – Aislamiento en espuma de PU libre de CFC's. – Sensor de temperatura (NTC) encapsulado en casquillo y provisto de conector. – ST120_160 poseen tomas en la parte superior que facilitan la conexión hidráulica.	951x500x585	670
ST 160-3 E	B	7 735 501 713	4 057 749 615 534	149		951x600x585	740
SK 160 - 5 ZB	B	8 718 543 062	4 051 516 678 173	157		1.300Ø550	715
SK 200 - 5 ZB	B	8 718 543 071	4 051 516 678 234	199		1.530Ø550	815
SK 300 - 5 ZB	B	8 718 541 333	4 051 516 129 064	300		1.495Ø670	1.200
SK 400 - 5 ZB	C	8 718 541 340	4 051 516 104 443	381		1.835Ø670	1.515
SK-500 - 5 ZB-B	B	7 736 502 348	4 054 925 238 570	500		1.870Ø850	1.785
SK-750 - 5 ZB-C	C	7 736 502 351	4 054 925 238 600	750		1.920Ø960	2.960
Acumuladores intercambiadores de 1 serpentín INOX							
Waternox 150/1	C	7 735 500 242	4 054 925 704 327	148	Depósitos de un serpentín fabricados en acero inox para la producción de agua caliente sanitaria. Con posibilidad de incorporación de resistencia eléctrica (Resistencia a consultar). No necesita de ánodo. Temperatura máxima de acumulación 85°C. Presión máxima de acumulación: 6 bar. Presión máxima en el circuito primario 6 bar. Grupo de seguridad incluido (De uso obligatorio el proporcionado con el equipo).	1120Ø550	820
Waternox 200/1	C	7 735 500 243	4 054 925 704 334	196		1420Ø550	915
Waternox 300/1	C	7 735 500 244	4 054 925 704 341	289		1570Ø620	1.310
Waternox 400/1-2	C	7 735 501 976	4 057 749 836 755	390		1610Ø710	1.790
Waternox 500/1-2	C	7 735 501 977	4 057 749 836 762	495		1960Ø710	2.060

Sistemas Solares

Novedad

IVA no incluido



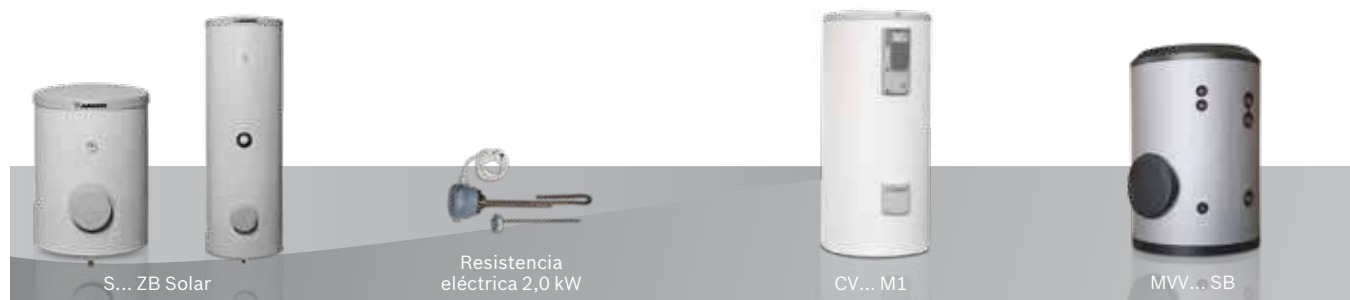

Acumuladores



Modelo	Clasificación energética	Referencia	Código EAN	Capacidad (litros)	Descripción	Medidas alto x Ø (mm.)	Precio base de venta €	
Acumuladores intercambiadores de 1 serpentín (con posibilidad de incorporar resistencia eléctrica)								
S 75 ZB-solar	C	8 718 540 027	4 047 416 248 677	77	Acumuladores de un serpentín especialmente indicados para instalaciones solares, con posibilidad de apoyo con resistencia eléctrica*: – Cuba de acero esmaltado (DIN 4753). – Aislamiento en espuma de poliuretano libre de CFCs. – Recubrimiento de lámina de PVC sobre soporte de gomaespuma y tapa de plástico. – Temperatura máxima de trabajo: 95 C (ACS). – Presión máxima de trabajo en circ. primario: 10 bar. – Presión máxima de trabajo en circ. secundario: 10 bar. – Conexión para resistencia eléctrica (G 1/2"). (* Los modelos de 75 y 90 no tienen posibilidad	675 Ø 540	545	
S 90 ZB-solar	C	8 718 540 028	4 047 416 248 684	86		735 Ø 540	555	
S 120 ZB-solar	C	8 718 540 029	4 047 416 248 691	115		922 Ø 540	575	
S 160 2 ZB-solar	C	7 735 501 728	4 057 749 615 688	151		1.172 Ø 540	640	
S 200 2 ZB-solar	C	7 735 501 731	4 057 749 615 718	191		1.432 Ø 540	765	
S 300 2 ZB-solar	C	7 735 501 734	4 057 749 615 749	293		1.794 Ø 600	1.150	
S 400 2 ZB-solar	C	7 735 501 737	4 057 749 615 770	375		1.591 Ø 700	1.470	
S 500 2 ZB-solar	C	7 735 501 740	4 057 749 615 800	462		1.921 Ø 700	1.715	
S 750 2 ZB-solar	C	7 735 501 746	4 057 749 615 862	736		2.050 Ø 950	2.395	
Resistencia eléctrica 2,0 kW		7 717 502 554	4 047 416 216 041		Resistencia eléctrica de apoyo para depósitos verticales. Potencia: 2,0 kW (1 x 230 V).		110	
CV - 800 - M1	B	7 709 500 214	4 047 416 252 742	800	Depósitos fabricados en acero vitrificado, dotados de intercambiadores de serpentín sobredimensionados, para ofrecer la máxima capacidad de producción de agua caliente sanitaria con altos caudales específicos. Con posibilidad de incorporación de resistencia eléctrica de calentamiento. – Temperatura máxima de acumulación: 90°C. – Presión máxima de acumulación: 8 bar. – Boca de hombre DN - 400. (Conforme al CTE). – Modelo de 1500 es suministrado sin forro (opcional)	1.840 Ø 950	3.160	
CV - 1000 - M1	C	7 709 500 215	4 047 416 252 759	1.000		2.250 Ø 950	3.670	
CV - 1500 - M1	C	7 736 501 304	4 051 516 689 636	1.500		2.320 Ø 1.160	5.915	
MVV - 2000 - SB	C	7 709 500 217	4 047 416 252 773	2.000		Depósitos de gran capacidad fabricados en acero vitrificado, dotados de intercambiadores de serpentín desmontables (realizados en acero inoxidable) para la producción de agua caliente sanitaria en instalaciones de gran consumo. Con posibilidad de incorporación de resistencia eléctrica de calentamiento. – Superficie de intercambio apta para el uso en sistemas solares (adaptada al CTE). – Se suministran sin forro (opcional). – Temperatura máxima de acumulación: 90°C. – Presión máxima de acumulación: 8 bar. – Temperatura máxima en el circuito primario: 200 °C. – Presión máxima en el circuito primario: 25 bar. – Boca de hombre DN - 400. (Conforme al CTE).	2.300 Ø 1.160	6.700
MVV - 3000 - SB	C	7 709 500 218	4 047 416 252 780	3.000			2.325 Ø 1.660	8.425
MVV - 4000 - SB	C	7 709 500 219	4 047 416 252 797	4.000			2.345 Ø 1.910	10.650
MVV - 5000 - SB	C	7 709 500 220	4 047 416 252 803	5.000			2.750 Ø 1.910	12.300
Válvula de Seguridad (6,0 bar.)		7 719 000 779	4 010 009 050 933				Obligatoria instalación	

IVA no incluido

Acumuladores

Modelo	Clasificación energética	Referencia	Código EAN	Capacidad (litros)	Descripción	Medidas alto x Ø (mm.)	Precio base de venta €
Acumuladores intercambiadores de 2 serpentines INOX							
Watnox 150/2		7 735 500 247	4 054 925 704 372	145	Depósitos de dos serpentines fabricados en acero inox para la producción de agua caliente sanitaria. Con posibilidad de incorporación de resistencia eléctrica (Resistencia a consultar). No necesita de ánodo. Temperatura máxima de acumulación 85°C. Presión máxima de acumulación: 6bar. Presión máxima en el circuito primario 6 bar. Grupo de seguridad incluido (De uso obligatorio el proporcionado con el equipo).	1.120 Ø 550	955
Watnox 200/2		7 735 500 248	4 054 925 704 389	193		1.420 Ø 550	1.055
Watnox 300/2		7 735 500 249	4 054 925 704 396	286		1.570 Ø 620	1.455
N Watnox 400/2-2		7 735 501 978	4 057 749 836 779	387		1.610 Ø 710	2.010
N Watnox 500/2-2		7 735 501 979	4 057 749 836 786	492		1.960 Ø 710	3.010





Modelo	Clasificación energética	Capacidad (litros)	Referencia	Código EAN	Descripción	Medidas alto x Ø (mm.)	Precio base de venta €
Acumuladores sin serpentín							
CV-1500-RB		1500	7 736 501 306	4 051 516 689 650	Depósitos de gran capacidad fabricados en acero vitrificado, para la producción de agua caliente sanitaria en instalaciones de gran consumo. Con posibilidad de incorporación de resistencia eléctrica de calentamiento. – Se suministran sin forro (opcional). – Temperatura máxima de acumulación: 90°C. – Presión máxima de acumulación: 8 bar. – Temperatura máxima en el circuito primario: 200 °C. – Presión máxima en el circuito primario: 25 bar. – Boca de hombre DN - 400. (Conforme al CTE).	2.320 Ø 1.160	3.860
MVV-2000-RB		2000	7 709 500 305	4 047 416 594 576		2.280 Ø 1.360	4.260
MVV-2500-RB		2500	7 709 500 306	4 047 416 594 590		2.015 Ø 1.660	5.075
MVV-3000-RB		3000	7 709 500 307	4 047 416 594 606		2.305 Ø 1.660	5.480
MVV-3500-RB		3500	7 709 500 308	4 047 416 594 620		2.580 Ø 1.660	6.295
MVV-4000-RB		4000	7 709 500 309	4 047 416 594 637		2.310 Ø 1.910	6.700
MVV-5000-RB		5000	7 709 500 310	4 047 416 594 651		2.710 Ø 1.910	8.200

N Novedad

IVA no incluido

Acumuladores

Modelo	Clasificación energética	Capacidad (litros)	Referencia	Código EAN	Descripción	Medidas alto x Ø (mm.)	Precio base de venta €	
Acumuladores solares (doble serpentín)								
SKE 290-5 Solar	 C A ⁺ → F	290	8 718 541 314	4 051 516 104 702	Acumulador intercambiador de doble serpentín: – Cuba de acero esmaltado. – Protección catódica mediante ánodo de sacrificio. – Aislamiento en espuma rígida PUR libre de CFC´s. – Conexión de recirculación. – Dos vainas para inserción de sensores y sensor de temperatura NTC – Abertura de inspección para el mantenimiento. – Posibilidad de incorporar resistencia eléctrica.	1.835 Ø 600	1.285	
SKE 400 -5 Solar	 C A ⁺ → F	380	8 718 541 323	4 051 516 100 452		1.835 Ø 670	1.605	
SKE 500-5 Solar B	 B A ⁺ → F	500	7 736 502 357	4 054 925 238 662		1.870 Ø 850	1.835	
Acumuladores de inercia								
G - 80- I	 B A ⁺ → F	80	7 736 500 544	4 051 516 090 180	– Depósitos fabricados en acero al carbono indicados como depósitos de inercia en circuitos cerrados. – Aislados térmicamente con espuma de poliuretano inyectado en molde, libre de CFC. – Acabado exterior con forro acolchado desmontable.	740 Ø 480	560	
G - 140- I	 C A ⁺ → F	136	7 736 500 545	4 051 516 090 197		1.155 Ø 480	610	
G - 200- I	 B A ⁺ → F	200	7 736 500 546	4 051 516 090 203		985 Ø 620	670	
G - 260- I	 C A ⁺ → F	260	7 736 500 547	4 051 516 090 517		1.240 Ø 620	735	
G - 600- I	 C A ⁺ → F	600	7 709 500 221	4 047 416 252 810		1.730 Ø 770	1.375	
G - 800- I	 C A ⁺ → F	800	7 709 500 222	4 047 416 252 827		– Depósitos fabricados en acero al carbono indicados como depósitos de inercia en circuitos cerrados.	1.840 Ø 950	2.130
G - 1000- I	 C A ⁺ → F	1.000	7 709 500 223	4 047 416 252 834		– Aislados térmicamente con espuma de poliuretano inyectado en molde, libre de CFC. – Acabado exterior con forro acolchado desmontable. (hasta el modelo de 1000 l.)	2.250 Ø 950	2.335
G - 1500- I	 C A ⁺ → F	1.500	7 736 501 305	4 051 516 689 643		– Modelos de 1500 y 2000 l. son suministrados sin forro (opcional).	2.320 Ø 1.160	2.840
MV - 2000- I	 C A ⁺ → F	2.000	7 709 500 225	4 047 416 252 858			2.300 Ø 1.360	3.145

IVA no incluido

Accesorios

Modelo	Capacidad (litros)	Referencia	Código EAN	Descripción	Precio base de venta €
Accesorios para la gama de acumuladores MV, MVV, CV, G					
FCV 1500	1500	7 736 501 307	4 051 516 689 667	Forro interior para acumuladores de 1500 l para las gamas CV y G.	475
FG 1500	1500	7 736 501 308	40 51 516 689 674		495
FME 2000	2000	7 709 500 227	4 047 416 252 872	Forro interior para la gama de depósitos MVV y MV	540
FME 2500	2500	7 736 501 309	4 051 516 689 681		610
FME 3000	3000	7 709 500 228	4 047 416 252 889		650
FME 3500	3500	7 736 501 310	4 051 516 689 698		745
FME 4000	4000	7 709 500 229	4 047 416 252 896		750
FME 5000	5000	7 709 500 230	4 047 416 252 902		835

Modelo	Referencia	Descripción	Precio base de venta €
Accesorios para depósitos Waternox (1 y 2 serpentines)			
Resistencia 1,5KWx230V	7 736 503 306	Resistencias para depósitos en acero inox, especiales para los acumuladores de la gama Waternox	49
Resistencia 2KWx230V	7 736 503 518		54
Resistencia 3KWx230V	7 736 503 519		58
Grupo de seguridad 3/4"	7 736 503 520	Grupo de seguridad en acero inox para los acumuladores de 150, 200 y 300L	25
Grupo de seguridad 1"	7 736 503 521	Grupo de seguridad en acero inox para los acumuladores de 400 y 500L	45









IVA no incluido

Sistemas compactos por termosifón Premium



Modelo	Referencia	Descripción	Precio base de venta €
Sistema termosifón de 150 litros, para montaje en cubierta plana			
F1/TSS 150-2/FCC-2	7 736 505 344	Sin posibilidad de montaje de resistencia eléctrica.	1.415
F1/TSS 150-2/FCC-2E	7 736 505 345	Con posibilidad de montaje de resistencia eléctrica.	1.415
<ul style="list-style-type: none"> - Captador solar para montaje en vertical (FCC-2S CTE TSS) - Acumulador de doble envoltente de 145 litros de capacidad útil sin posibilidad (TS 150-2 Junkers) o con posibilidad de calentamiento con resistencia eléctrica (TS 150-2E Junkers). 		<ul style="list-style-type: none"> - Estructura de soporte para cubierta plana en aluminio (WSF 2-TSS3) - Accesorios de conexión HTSS CTE 150-200 (tuberías en acero inoxidable). <p>No incluye: Líquido solar (necesario 1 unidad de WTF 10 S). Resistencia eléctrica.</p>	
Sistema termosifón de 150 litros, para montaje en cubierta inclinada			
A1/TSS 150-2/FCC-2	7 736 505 346	Sin posibilidad de montaje de resistencia eléctrica.	1.435
A1/TSS 150-2 E/FCC-2E	7 736 505 347	Con posibilidad de montaje de resistencia eléctrica.	1.435
<ul style="list-style-type: none"> - Captador solar para montaje en vertical (FCB-2S CTE TSS). - Acumulador de doble envoltente de 145 litros de capacidad útil sin posibilidad (TS 150-2 Junkers) o con posibilidad de calentamiento con resistencia eléctrica (TS 150-2E Junkers). 		<ul style="list-style-type: none"> - Estructura de soporte para cubierta inclinada en aluminio (WSA 1-TSS3), que incluye los ganchos de fijación al tejado (FKA 3-2). - Accesorios de conexión HTSS CTE 150-200 (tuberías en acero inoxidable). <p>No incluye: Líquido solar (necesario 1 unidad de WTF 10 S). Resistencia eléctrica.</p>	
Sistema termosifón de 200 litros, para montaje en cubierta plana			
F1/TSS 200-2/FCC-2	7 736 505 348	Sin posibilidad de montaje de resistencia eléctrica.	1.500
F1/TSS 200-2/FCC 2E	7 736 505 349	Con posibilidad de montaje de resistencia eléctrica.	1.500
<ul style="list-style-type: none"> - Captador solar para montaje en vertical (FCC-2S CTE TSS). - Acumulador de doble envoltente de 195 litros de capacidad útil sin posibilidad (TS 200-2 Junkers) o con posibilidad de calentamiento con resistencia eléctrica (TS 200-2E Junkers). 		<ul style="list-style-type: none"> - Estructura de soporte para cubierta plana en aluminio (WSF 2-TSS3). - Accesorios de conexión HTSS CTE 150-200 (tuberías en acero inoxidable). <p>No incluye: Líquido solar (necesario 1 unidad de WTF 10 S). Resistencia eléctrica.</p>	
Sistema de 200 litros, para montaje en cubierta inclinada			
A1/TSS 200-2/FCC-2	7 736 505 350	Sin posibilidad de montaje de resistencia eléctrica.	1.520
A1/TSS 200-2/FCC-2E	7 736 505 351	Con posibilidad de montaje de resistencia eléctrica.	1.520
<ul style="list-style-type: none"> - Captador solar para montaje en vertical (FCC-2S CTE TSS). - Acumulador de doble envoltente de 195 litros de capacidad útil sin posibilidad (TS 200-2 Junkers) o con posibilidad de calentamiento con resistencia eléctrica (TS 200-2E Junkers). 		<ul style="list-style-type: none"> - Estructura de soporte para cubierta inclinada en aluminio (WSA 1-TSS3) que incluye los ganchos de conexión (FKA 3-2). - Accesorios de conexión HTSS CTE 150-200 (tuberías en acero inoxidable). <p>No incluye: Líquido solar (necesario 1 unidad de WTF 10 S). Resistencia eléctrica.</p>	
Sistema termosifón de 300 litros, para montaje en cubierta plana			
F2/TSS 300-2/FCC-2	7 736 505 352	Sin posibilidad de montaje de resistencia eléctrica.	2.390
F2/TSS 300-2/FCC-2E	7 736 505 353	Con posibilidad de montaje de resistencia eléctrica.	2.390
<ul style="list-style-type: none"> - 2 captadores solares para montaje en vertical (FCC-2S CTE TSS). - Acumulador de doble envoltente de 280 litros de capacidad útil sin posibilidad (TS 300-2 Junkers) o con posibilidad de calentamiento con resistencia eléctrica (TS 300-2E Junkers). 		<ul style="list-style-type: none"> - Estructura de soporte para cubierta plana en aluminio (1 WSF2-300 TSS3 y 1 WSF3 TSS3). - Accesorios de conexión HTSS CTE 300 (tuberías en acero inoxidable). <p>No incluye: Líquido solar (necesario 1 unidad de WTF 15 S). Resistencia eléctrica.</p>	
Sistema termosifón de 300 litros, para montaje en cubierta inclinada			
A2/TSS 300-2/FCC-2	7 736 505 354	Sin posibilidad de montaje de resistencia eléctrica.	2.420
A2/TSS 300-2/FCC-2E	7 736 505 355	Con posibilidad de montaje de resistencia eléctrica.	2.420
<ul style="list-style-type: none"> - 2 captadores solares para montaje en vertical (FCC-2S CTE TSS). - Acumulador de doble envoltente de 275 litros de capacidad útil sin posibilidad (TS300-2 Junkers) o con posibilidad de calentamiento con resistencia eléctrica (TS300-2E Junkers). 		<ul style="list-style-type: none"> - Estructura de soporte para cubierta inclinada en aluminio (WSA 2 TSS3), que incluye los ganchos de conexión (FKA 3-2). - Accesorios de conexión HTSS CTE 300 (tuberías en acero inoxidable). <p>No incluye: Líquido solar (necesario 1 unidad de WTF 15 S). Resistencia eléctrica.</p>	

Componentes y accesorios - Termosifón Premium

Modelo	Referencia	Código EAN	Descripción	Precio base de venta €
BASTIDORES				
Bastidor soporte básico sobre tejado plano para equipo termosifón. TSS 150 y TSS 200				
 WSF 2 TSS3	7 736 500 577	4 051 516 074 784	<ul style="list-style-type: none"> – Realizado totalmente en aluminio. – Aplicable a los captadores verticales FCC-2 S CTE TSS. – Necesario uno por cada termosifón de 150 y 200 l sobre cubierta plana. 	220
Bastidor soporte básico sobre tejado plano para equipo termosifón. TSS 300				
WSF 2-300-TSS3	7 736 500 578	4 051 516 074 791	<ul style="list-style-type: none"> – Realizado totalmente en aluminio. – Aplicable a los captadores verticales FCC-2 S CTE TSS. – Necesario uno por cada termosifón de 300 litros sobre cubierta plana. 	220
Bastidor soporte básico adicional sobre tejado plano para equipo termosifón TSS 300				
 WSF 3 TSS3	7 736 500 579	4 051 516 074 807	<ul style="list-style-type: none"> – Realizado totalmente en aluminio. – Aplicable a los captadores verticales FCC-2 S CTE TSS. – Necesario uno por cada termosifón de 300 l sobre cubierta plana. 	140
Elemento de refuerzo para el bastidor soporte básico sobre tejado plano para equipo termosifón (WSF 2)				
 WSF 4	7 736 500 580	4 051 516 074 814	<ul style="list-style-type: none"> – Realizado totalmente en aluminio. – Aplicable a los captadores verticales FCC-2 S CTE TSS. – Indicado para situaciones de viento fuerte. – Necesario uno por cada termosifón de 150 y 200l sobre cubierta plana. 	55
Elemento de refuerzo para el bastidor soporte básico adicional sobre tejado plano para equipo termosifón (WSF 3)				
 WSF 5	7 736 500 581	4 051 516 074 821	<ul style="list-style-type: none"> – Realizado totalmente en aluminio. – Aplicable a los captadores verticales FCC-2 S CTE TSS. – Indicado para situaciones de viento fuerte. – Necesario uno por cada termosifón de 300 l sobre cubierta plana. 	68
Bastidor soporte básico sobre tejado inclinado para equipo termosifón TSS 150 y TSS 200				
 WSA 1-TSS3	7 736 500 582	4 051 516 074 838	<ul style="list-style-type: none"> – Realizado totalmente en aluminio. – Aplicable a los captadores verticales FCC-2 S CTE TSS. – Necesario uno por cada termosifón sobre cubierta inclinada. – Necesario uno por cada termosifón 150 y 200 litros sobre cubierta inclinada. 	140
Bastidor soporte básico sobre tejado inclinado para equipo termosifón TSS 300				
 WSA 2-TSS3	7 736 500 583	4 051 516 074 845	<ul style="list-style-type: none"> – Realizado totalmente en aluminio. – Aplicable a los captadores verticales FCC-2 S CTE TSS. – Necesario uno por cada termosifón de 300 l sobre cubierta inclinada. 	220
Conjunto de conexiones hidráulicas y tuberías realizadas en el acero inoxidable - Válido para TSS...-2				
 HTSS CTE 150-200	7 735 600 456	4 057 749 749 413	Conjunto de conexiones, necesario uno por cada termosifón de 150 o 200 l	195
HTSS CTE 300	7 735 600 457	4 057 749 749 420	Conjunto de conexiones, necesario uno por cada termosifón de 300 l	195
Resistencia eléctrica de apoyo para equipos termosifón				
 Resistencia eléctrica (G 1 1/4")	7 735 600 495	4 057 7400807 939	Potencia: 1,5 kW (1 x 230 V).	49
	7 735 600 496	4 057.749 807 946	Potencia: 2,0 kW (1 x 230 V).	54
	7 735 600 497	4 057 749 807 953	Potencia: 3,0 kW (1 x 230 V).	58
Asas para acumulador TSS...-2				
 Set de asas para acumulador TSS	8 735 100 754	4 057 749 746 191	Conjunto de asas reutilizables para acumulador TSS	20

IVA no incluido

Sistemas compactos por termosifón Essence



150 l. Cubierta plana



200 l. Cubierta plana



300 l. Cubierta plana

Modelo	Referencia	Descripción	Precio base de venta €
Sistema termosifón de 150 litros, para montaje en cubierta plana			
F1/TSS 150-2/FCC-2 Ess.	7 736 505 356	Sin posibilidad de montaje de resistencia eléctrica.	1.345
F1/TSS 150-2/FCC-2E Ess.	7 736 505 357	Con posibilidad de montaje de resistencia eléctrica.	1.345
<ul style="list-style-type: none"> - Captador solar para montaje en vertical (FCC-2S CTE TSS) - Acumulador de doble envoltente de 145 litros de capacidad útil sin posibilidad (TS 150-2 Junkers) o con posibilidad de calentamiento con resistencia eléctrica (TS 150-2E Junkers). - Estructura de soporte para cubierta plana en Acero (MTSS 1). - Accesorios de conexión HTSS CTE 150-200 (tuberías en acero inoxidable). <p>No incluye: Líquido solar (necesario 1 unidad de WTF 10 S). - Resistencia eléctrica.</p>			
Sistema termosifón de 200 litros, para montaje en cubierta plana			
F1/TSS 200-2/FCC-2 Ess.	7 736 505 358	Sin posibilidad de montaje de resistencia eléctrica.	1.430
F1/TSS 200-2/FCC-2E Ess.	7 736 505 359	Con posibilidad de montaje de resistencia eléctrica.	1.430
<ul style="list-style-type: none"> - Captador solar para montaje en vertical (FCC-2S CTE TSS). - Acumulador de doble envoltente de 195 litros de capacidad útil sin posibilidad (TS 200-2 Junkers) o con posibilidad de calentamiento con resistencia eléctrica (TS 200-2E Junkers). - Estructura de soporte para cubierta plana en Acero (MTSS 1). - Accesorios de conexión HTSS CTE 150-200 (tuberías en acero inoxidable). <p>No incluye: Líquido solar (necesario 1 unidad de WTF 10 S). - Resistencia eléctrica.</p>			
Sistema termosifón de 300 litros, para montaje en cubierta plana			
F2/TSS 300-2/FCC-2 Ess.	7 736 505 360	Sin posibilidad de montaje de resistencia eléctrica.	2.275
F2/TSS 300-2/FCC-2E Ess.	7 736 505 361	Con posibilidad de montaje de resistencia eléctrica.	2.275
<ul style="list-style-type: none"> - 2 captadores solares para montaje en vertical (FCC-2S CTE TSS). - Acumulador de doble envoltente de 280 litros de capacidad útil sin posibilidad (TS 300-2 Junkers) o con posibilidad de calentamiento con resistencia eléctrica (TS 300-2E Junkers). - Estructura de soporte para cubierta plana en acero ((MTSS 2). - Accesorios de conexión HTSS CTE 300 (tuberías en acero inoxidable). <p>No incluye: Líquido solar (necesario 1 unidad de WTF 15 S). - Resistencia eléctrica.</p>			

Sistemas compactos por termosifón - componentes y accesorios

Modelo	Referencia	Código EAN	Descripción	Precio base de venta €
Bastidor soporte básico sobre tejado plano para equipo termosifón TSS 150 y TSS 200				
 MTSS 1	7 735 600 458	4 057 749 732 804	<ul style="list-style-type: none"> - Realizado en acero. - Aplicable a los captadores verticales FCC-2 S CTE TSS. - Necesario uno por cada termosifón sobre cubierta plana. - Necesario uno por cada termosifón 150 y 200 litros sobre cubierta plana. 	180
Bastidor soporte básico sobre tejado plano para equipo termosifón TSS 300				
 MTSS 2	7 735 600 459	4 057 749 73 2811	<ul style="list-style-type: none"> - Realizado totalmente acero. - Aplicable a los captadores verticales FCC-2 S CTE TSS. - Necesario uno por cada termosifón de 300 l. sobre cubierta plana. 	300
Conjunto de conexiones hidráulicas y tuberías realizadas en el acero inoxidable - Válido para TSS...-2				
 HTSS CTE 150-200	7 735 600 456	4 057 749 749 413	Conjunto de conexiones, necesario uno por cada termosifón de 150 o 200 l	195
HTSS CTE 300	7 735 600 457	4 057 749 749 420	Conjunto de conexiones, necesario uno por cada termosifón de 300 l	195
Resistencia eléctrica de apoyo para equipos termosifón - Válido para TSS...-2				
 Resistencia eléctrica (G 1 1/4")	7 735 600 495	4 057 7400807 939	Potencia: 1,5 kW (1 x 230 V).	49
	7 735 600 496	4 057.749 807 946	Potencia: 2,0 kW (1 x 230 V).	54
	7 735 600 497	4 057 749 807 953	Potencia: 3,0 kW (1 x 230 V).	58
Asas para acumulador TSS...-2 - Válido para TSS...-2				
 Set de asas para acumulador TSS	8 735 100 754	4 057 749 746 191	Conjunto de asas reutilizables para acumulador TSS	20

IVA no incluido

Sistemas Junkers de alta eficiencia

Instalación de a.c.s. con sistema termosifón y apoyo de calentador.

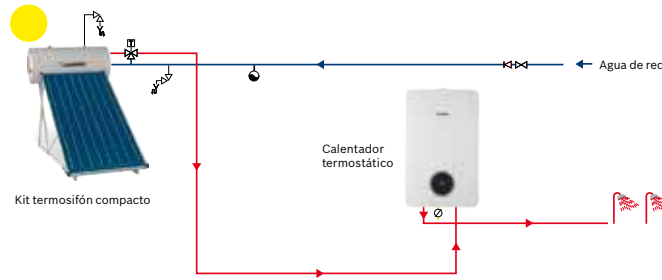

Sistema termosifón	Calentador	Clasificación Eficiencia Energética a.c.s.	Perfil Consumo a.c.s.
TSS 150 +	Calentador termostático de 12 l.	A+++	S
TSS 200 +	Calentador termostático de 12 l.	A+++	S
TSS 300 +	Calentador termostático de 12 l.	A+++	S

Instalación de a.c.s. a través de sistema de circulación forzada con depósito de un serpentín y apoyo de calentador.

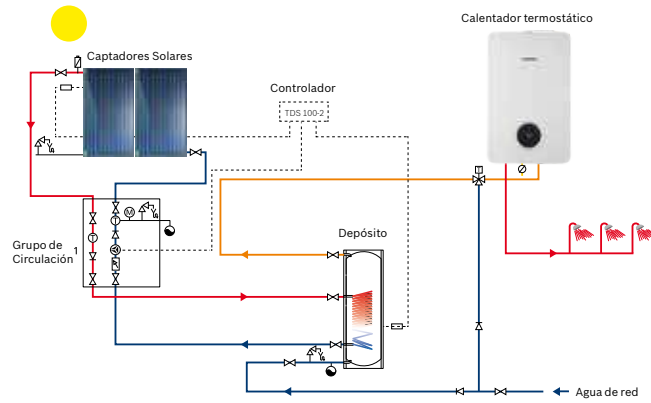

Sistema termosifón	Depósito	Controlador	Grupo de circulación	Calentador	Clasificación Eficiencia Energética a.c.s.	Perfil Consumo a.c.s.
2 x FCC-2 +	S 300 - 2 ZB Solar +	TDS 100-2 +	AGS 10-2 +	calentador termostático de 12 l.	A+++	S
3 x FCC-2 +	S 400 - 2 ZB Solar +	TDS 100-2 +	AGS 10-2 +	calentador termostático de 12 l.	A+++	S
4 x FCC-2 +	S 500 - 2 ZB Solar +	TDS 100-2 +	AGS 10-2 +	WTD 15/18 AME	A+++	XL

Instalación de a.c.s. y calefacción central con sistema de circulación forzada con depósito de un serpentín y apoyo de caldera.

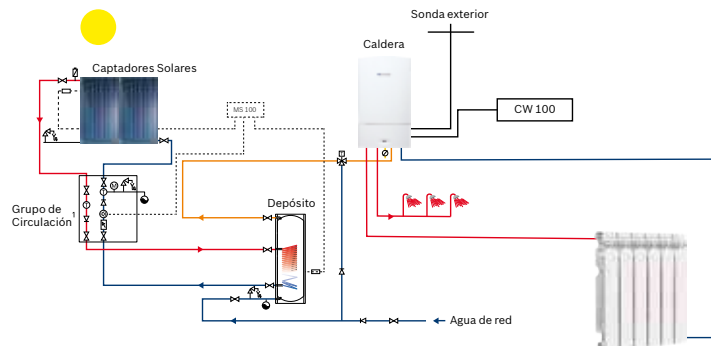

Caldera Junkers	Depósito	Captador	Controlador	Grupo de circulación	Clasificación Eficiencia Energética a.c.s. Calefacción	Perfil Consumo a.c.s.
Cerapur Comfort; +	S 300 - 2 ZB Solar +	2 x FCC-2S +	CW 100 ó CW 100 RF + MS 100 +	AGS 10-2 +	A+ A+	XL
Cerapur Excellence Compact* +	S 400 - 2 ZB Solar +	3 x FCC-2S +	CW 100; CW 100 RF + MS 100 +	AGS 10-2 +	A+++ A+	XL
	S 500 - 2 ZB Solar +	2 x FCC-2S +	CW 100; CW 100 RF + MS 100 +	AGS 10-2 +	A+++ A+	XL

(*) Clasificación A+ solo para rendimiento del 94%



Sistemas por circulación forzada:

			Modelo	Referencia	Descripción del paquete
<p>EJEMPLO F2 / 300 / FKT-2</p> 	Paquetes solares Top	1 Captador	Preparado Directiva ErP		
			F1 / 200 / FKT-2	7 717 500 192	<p>Paquete solar con depósito de 1 serpentín. Preparados para la ErP</p> <p>Sistema compacto doméstico por circulación forzada de 200 litros, que incluye los siguientes componentes:</p> <ul style="list-style-type: none"> - Captador solar para montaje en vertical. - Acumulador solar de 200 litros, 1 serpentín (S 200-2 ZB-Solar).
		A1 / 200 / FKT-2	7 717 500 208		
		F1 / 200 / FKC-2	7 736 501 243		
		A1 / 200 / FKC-2	7 736 501 247		
		F2 / 300 / FKT-2	7 717 500 194		
		A2 / 300 / FKT-2	7 717 500 210		
		F2 / 300 / FKC-2	7 736 501 244		
	A2 / 300 / FKC-2	7 736 501 248			
	3 Captadores	F3 / 400 / FKC-2	7 736 501 245	<p>Sistema compacto doméstico por circulación forzada de 400 litros, que incluye los siguientes componentes:</p> <ul style="list-style-type: none"> - 3 captadores solares para montaje en vertical. - Acumulador solar de 400 litros, 1 serpentín (SK 400-5 ZB). 	
		A3 / 400 / FKC-2	7 736 501 249		
	4 Captadores	F4 / 500 / FKC-2	7 736 501 246	<p>Sistema compacto doméstico por circulación forzada de 500 litros, que incluye los siguientes componentes:</p> <ul style="list-style-type: none"> - 4 captadores solares para montaje en vertical. - Acumulador solar de 500 litros, 1 serpentín (SK 500-5 ZB). 	
		A4 / 500 / FKC-2	7 736 501 250		
	Paquetes solares Smart	1 Captador	F1 / 160 / FCC-2	7 736 500 150	<p>Sistema compacto doméstico por circulación forzada de 160 litros, que incluye los siguientes componentes:</p> <ul style="list-style-type: none"> - Captador solar para montaje en vertical. - Acumulador solar de 160 litros, 1 serpentín (S 160-2 ZB-Solar).
			A1 / 160 / FCC-2	7 736 500 160	
		2 Captadores	F2 / 300 / FCC-2	7 736 500 151	<p>Sistema compacto doméstico por circulación forzada de 300 litros, que incluye los siguientes componentes:</p> <ul style="list-style-type: none"> - 2 captadores solares para montaje en vertical. - Acumulador solar de 300 litros, 1 serpentín (S 300-2 ZB-Solar).
A2 / 300 / FCC-2			7 736 500 161		
3 Captadores		F3 / 400 / FCC-2	7 736 500 152	<p>Sistema compacto doméstico por circulación forzada de 400 litros, que incluye los siguientes componentes:</p> <ul style="list-style-type: none"> - 3 captadores solares para montaje en vertical. - Acumulador solar de 400 litros, 1 serpentín (S 400-2 ZB-Solar). 	
		A3 / 400 / FCC-2	7 736 500 162		
4 Captadores		F4 / 500 / FCC-2	7 736 500 153	<p>Sistema compacto doméstico por circulación forzada de 500 litros, que incluye los siguientes componentes:</p> <ul style="list-style-type: none"> - 4 captadores solares para montaje en vertical. - Acumulador solar de 500 litros, 1 serpentín (S 500-2 ZB-Solar). 	
		A4 / 500 / FCC-2	7 736 500 163		

Paquetes solares con acumulador de un serpentín

Características	Cubierta	Captador	Acc. Conexión	Estructura de soporte	Gancho de conexión	Precio base de venta €
<p>Además todos los paquetes incluyen:</p> <ul style="list-style-type: none"> - Juego de accesorios de conexión. - Estructura de soporte. - Ganchos de conexión para paquetes sobre cubierta inclinada. - Grupo de bombeo con controlador solar integrado (AGS 10 /TDS 100-2). - Vaso de expansión de 25 litros (SAG 25). - Válvula de seguridad de 6 bar (VS 6). - Purgador automático de aire (ELT 6). - Accesorio de conexión al vaso de expansión (AAS 1). 	Plana	FKT-2S	FS 18-2	FKF 3 - 2T		2.782
	Inclinada: Teja árabe / mixta		FS 19-2	FKA 5 - 2T	FKA 3-2	2.779
	Plana	FKC-2S	FS 17-2	FKF 3-2		2.628
	Inclinada: Teja árabe / mixta		FS 17-2	FKA 5-2	FKA 3-2	2.531
	Plana	FKT-2S	FS 18-2	FV 2 -2T		4.134
	Inclinada: Teja árabe / mixta		FS 19-2	AV 2 -2T	2 FKA 3-2	4.106
	Plana	FKC-2 S	FS 17-2	FV 2-2		3.825
	Inclinada: Teja árabe / mixta		FS 17-2	AV 2-2	2 FKA 3-2	3.703
	Plana	FKC-2 S	FS 17-2	FV 3-2		4.902
	Inclinada: Teja árabe / mixta		FS 17-2	AV 3-2	3 FKA 3-2	4.755
	Plana	FKC-2 S	FS 17-2	FV 4-2		5.934
	Inclinada: Teja árabe / mixta		FS 17-2	AV 4-2	4 FKA 3-2	5.762
<p>Además todos los paquetes incluyen:</p> <ul style="list-style-type: none"> - Juego de accesorios de conexión. - Estructura de soporte. - Ganchos de conexión para paquetes sobre cubierta inclinada. - Grupo de bombeo con controlador solar integrado (AGS 10 /TDS 100-2). - Vaso de expansión de 25 litros (SAG 25). - Válvula de seguridad de 6 bar (VS 6). - Purgador automático de aire (ELT 6). - Accesorio de conexión al vaso de expansión (AAS 1). 	Plana	FCC-2S	WFS 18	WMF 11		2.325
	Inclinada: Teja árabe / mixta		WFS 19	WMT 1	FKA 3-2	2.349
	Plana	FCC-2S	WFS 18	WV 2		3.456
	Inclinada: Teja árabe / mixta		WFS 19	WAV 2	2 FKA 3-2	3.447
	Plana	FCC-2S	WFS 18	WV 3		4.397
	Inclinada: Teja árabe / mixta		WFS 19	WAV 3	3 FKA 3-2	4.355
	Plana	FCC-2S	WFS 18	WV 4		5.263
	Inclinada: Teja árabe / mixta		WFS 19	WAV 4	4 FKA 3-2	5.188

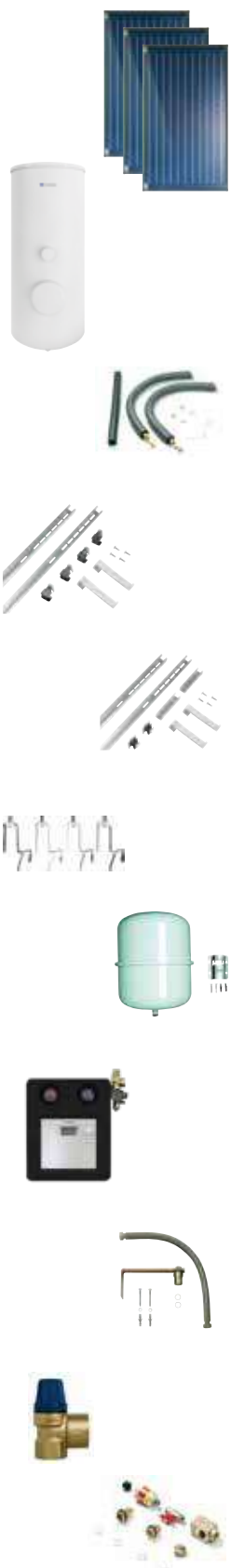
Sistemas por circulación forzada:

			Modelo	Referencia	Descripción del paquete			
EJEMPLO A3 / 400-1 / FKC-2								
								
			Paquetes solares Top					
			2 Captadores					
			3 Captadores					
			4 Captadores					
			Paquetes solares Smart					
			2 Captadores					
			3 Captadores					
			4 Captadores					
			Paquete solar con depósito de 2 serpentines					
					F2 / 300-5 / FKT-2	7 717 500 201	Sistema compacto doméstico por circulación forzada de 300 litros, que incluye los siguientes componentes: <ul style="list-style-type: none"> - 2 captadores solares para montaje en vertical. - Acumulador solar de 300 litros, 2 serpentines (SKE 290-5 solar). 	
					A2 / 300-5 / FKT-2	7 717 500 217		
		F2 / 300-5 / FKC-2	7 736 501 237					
		A2 / 300-5 / FKC-2	7 736 501 240					
		F3 / 400-5 / FKC-2	7 736 501 238	Sistema compacto doméstico por circulación forzada de 400 litros, que incluye los siguientes componentes: <ul style="list-style-type: none"> - 3 captadores solares para montaje en vertical. - Acumulador solar de 400 litros, 2 serpentines (SKE 400-5 solar). 				
		A3 / 400-5 / FKC-2	7 736 501 241					
		F4 / 500-1 / FKC-2	7 736 501 239	Sistema compacto doméstico por circulación forzada de 500 litros, que incluye los siguientes componentes: <ul style="list-style-type: none"> - 4 captadores solares para montaje en vertical. - Acumulador solar de 500 litros, 2 serpentines (SKE 500-5 solar). 				
		A4 / 500-1 / FKC-2	7 736 501 242					
		F2 / 300-5 / FCC-2	7 736 500 155	Sistema compacto doméstico por circulación forzada de 300 litros, que incluye los siguientes componentes: <ul style="list-style-type: none"> - 2 captadores solares para montaje en vertical. - Acumulador solar de 300 litros, 2 serpentines (SKE 290-5 solar). 				
		A2 / 300-5 / FCC-2	7 736 500 165					
		F3 / 400-5 / FCC-2	7 736 500 156	Sistema compacto doméstico por circulación forzada de 400 litros, que incluye los siguientes componentes: <ul style="list-style-type: none"> - 3 captadores solares para montaje en vertical. - Acumulador solar de 400 litros, 2 serpentines (SK 400-5 solar). 				
		A3 / 400-5 / FCC-2	7 736 500 166					
		F4 / 500-1 / FCC-2	7 736 500 157	Sistema compacto doméstico por circulación forzada de 500 litros, que incluye los siguientes componentes: <ul style="list-style-type: none"> - 4 captadores solares para montaje en vertical. - Acumulador solar de 500 litros, 2 serpentines (SKE 500-5 solar). 				
		A4 / 500-1 / FCC-2	7 736 500 167					

Paquetes solares con acumulador de doble serpentín

Características	Cubierta	Captador	Acc. Conexión	Estructura de soporte	Gancho de conexión	Precio base de venta €
<p>Además todos los paquetes incluyen:</p> <ul style="list-style-type: none"> - Juego de accesorios de conexión. - Estructura de soporte. - Ganchos de conexión para paquetes sobre cubierta inclinada. - Grupo de bombeo con controlador solar integrado (AGS 10 / TDS 100-2). - Vaso de expansión de 25 litros (SAG 25). - Válvula de seguridad de 6 bar (VS 6). - Purgador automático de aire (ELT 6). - Accesorio de conexión al vaso de expansión (AAS 1). 	Plana	FKT-2 S	FS 18-2	FV 2 - 2T		4.219
	Inclinada: Teja árabe / mixta		FS 19-2	AV 2 - 2T	2 FKA 3-2	4.191
	Plana	FKC-2 S	FS 17-2	FV 2-2		3.910
	Inclinada: Teja árabe / mixta		FS 17-2	AV 2-2	2 FKA 3-2	3.788
	Plana	FKC-2 S	FS 17-2	FV 3-2		4.992
	Inclinada: Teja árabe / mixta		FS 17-2	AV 3-2	3 FKA 3-2	4.845
	Plana	FKC-2 S	FS 17-2	FV 4-2		5.984
	Inclinada: Teja árabe / mixta		FS 17-2	AV 4-2	4 FKA 3-2	5.812
<p>Además todos los paquetes incluyen:</p> <ul style="list-style-type: none"> - Juego de accesorios de conexión. - Estructura de soporte. - Ganchos de conexión para paquetes sobre cubierta inclinada. - Grupo de bombeo con controlador solar integrado (AGS 10 / TDS 100-2). - Vaso de expansión de 25 litros (SAG 25). - Válvula de seguridad de 6 bar (VS 6). - Purgador automático de aire (ELT 6). - Accesorio de conexión al vaso de expansión (AAS 1). 	Plana	FCC-2 S	WFS 18	WV 2		3.591
	Inclinada: Teja árabe / mixta		WFS 19	WAV 2	2 FKA 3-2	3.582
	Plana	FCC-2 S	WFS 18	WV 3		4.532
	Inclinada: Teja árabe / mixta		WFS 19	WAV 3	3 FKA 3-2	4.490
	Plana	FCC-2 S	WFS 18	WV 4		5.383
	Inclinada: Teja árabe / mixta		WFS 19	WAV 4	4 FKA 3-2	5.308

Bombas de calor multitarea aire / agua Supraeco Hydro

La bomba de calor Supraeco Hydro de Junkers para climatización en calor, frío y agua caliente es el sistema más eficiente y respetuoso con el medio ambiente gracias a su alta eficiencia A++, COP elevados y reducidos niveles sonoros. Bomba de calor aire/agua en el que la unidad exterior puede combinarse hidráulicamente con el módulo interior que mejor se adapte a la instalación. La bomba de calor es un sistema ideal para garantizar confort, eficiencia energética y ahorro.



Unidad exterior Hydro



Modelo	Alimentación	Clase de Eficiencia Energética*	Referencia	Código EAN	Descripción	Precio base de venta €
Unidades exteriores Hydro						
Hydro SAO 40-2s	Monofásica (230V/1F/50Hz)	A++ A+++ → G	8 738 204 971	4 054 925 284 874	Bomba de calor reversible, DC inverter. Refrigerante R410A Conexión hidráulica entre unidad exterior e interior Facilidad de instalación	4.650
Hydro SAO 60-2s	Monofásica (230V/1F/50Hz)	A++ A+++ → G	8 738 204 972	4 054 925 284 881		4.700
Hydro SAO 80-2s	Monofásica (230V/1F/50Hz)	A++ A+++ → G	8 738 204 973	4 054 925 284 898		4.850
Hydro SAO 110-2s	Monofásica (230V/1F/50Hz)	A++ A+++ → G	8 738 208 729	4 057 749 153 012		6.290
Hydro SAO 110-2t	Trifásica (400V/3F/50Hz)	A++ A+++ → G	8 738 204 974	4 054 925 284 904		6.390
Hydro SAO 140-2t	Trifásica (400V/3F/50Hz)	A++ A+++ → G	8 738 204 975	4 054 925 284 911		6.950

Características técnicas

Modelo	Hydro SAO 40-2s	Hydro SAO 60-2s	Hydro SAO 80-2s	Hydro SAO 110 2s/t	Hydro SAO 140-2s
Potencia max. calor A7-W35/55	6,2 / 5,7	8,5 / 7,2	11,9 / 9,9	14,5 / 13,5	17,7 / 14,6
Potencia max. calor A2-W35/55	5,6 / 5,2	7,6 / 6,5	10,7 / 8,8	13,1 / 12,2	16 / 13,2
SCOP (W35) cálido/medio	6,0 / 5,0	5,8 / 5,2	5,3 / 5,1	5,8 / 5,1	5,8 / 5,0
SCOP (W55) cálido/medio	4,2 / 3,6	4,0 / 3,7	4,1 / 3,7	4,4 / 3,7	4,2 / 3,7
COPd -clima medio- Tj=7 W35/55	6,5 / 4,9	6,6 / 4,9	6,8 / 5,0	6,7 / 5,0	6,5 / 4,9
Potencia frío A35-W18/7	5,9 / 4,1	6,7 / 4,8	7,1 / 4,9	11,1 / 8,9	11,9 / 10,2
EER A35-W18/7	4,2 / 3,1	3,7 / 3,1	3,9 / 2,8	3,2 / 2,7	3,3 / 2,9
Nivel sonoro (*) (dBA)	54	53	56	55	53
Límites de funcionamiento (calor/frío)	-20 / 35 °C +15 / 45 °C	-20 / 35 +15 / 45	-20 / 35 +15 / 45	-20 / 35 +15 / 45	-20 / 35 +15 / 45
Temperatura impulsión (min/max)	7 °C / 62 °C	7 °C / 62 °C	7 °C / 62 °C	7 °C / 62 °C	7 °C / 62 °C
Alto / Ancho / Fondo (mm)	1.370 x 930 x 440	1.370 x 930 x 440	1.370 x 930 x 440	1.680 x 1.200 x 580	1680 x 1200 x 580
Peso (Kg)	67	71	75	130	132
Cant. Refrigerante/ Tonelada eq. CO₂	1,7 / 3,55	1,75 / 3,65	2,35 / 4,91	3,3 / 6,89	4,0 / 8,35

A= temperatura aire, W= temperatura impulsión agua (*) Potencia acustica exterior según ErP
Las bombas de calor Junkers incluyen refrigerante R410A GWP=2088

IVA no incluido

Bombas de calor multitarea aire /agua Supraeco Hydro



Unidad interior mural Hydro



Unidad interior acumulación Hydro

Modelo	Referencia	Código EAN	Descripción	Combinación unidades exteriores	Presión máxima de calefacción a.c.s	Resist. eléctrica (kW)	Alto ancho fondo (mm)	Peso (kg)	Precio base de venta €
Unidades interiores Hydro: módulos hidráulicos para combinar con unidad exterior Hydro									
Hydro ACM 8-185 acumulación	8 738 208 723	4 057 749 172 587	Módulo interior hidráulico para frío, calor y a.c.s con depósito de acero inox de 190 l. Temperatura máxima de a.c.s: 85°C	Hydro SAO 40-2s Hydro SAO 60-2s Hydro SAO 80-2s	3 bar/10 bar		1800 600 660	120	4.590
Hydro ACM 14-185 acumulación	8 738 208 725	4 057 749 172 600	Vaso de expansión incorporado: 14 l. Eficiencia energética en a.c.s: A Perfil de carga: L	Hydro SAO 100-2s Hydro SAO 110-2t Hydro SAO 140-2t					4.690
Hydro ACMS 8-185 acumulación solar	8 738 208 724	4 057 749 172 594	Módulo interior hidráulico para frío calor y acs y solar con depósito de doble serpentín de acero inox de 184 l. Temperatura máxima de a.c.s.: 85°C	Hydro SAO 40-2s Hydro SAO 60-2s Hydro SAO 80-2s	3 bar/10 bar	2 / 4 / 6 / 9	1800 600 660	125	5.300
Hydro ACMS 14-185 acumulación solar	8 738 208 726	4 057 749 172 617	Vaso de expansión incorporado: 14 l. Eficiencia energética en a.c.s.: A Perfil de carga: L	Hydro SAO 100-2s, Hydro SAO 110-2t, Hydro SAO 140-2t					5.500
Hydro ACE 8 resistencia	8 738 204 980	4 054 925 284 966	Módulo interior hidráulico para frío y calor con resistencia eléctrica. Vaso de expansión incorporado: 10 l.	Hydro SAO 40-2s Hydro SAO 60-2s Hydro SAO 80-2s	3 bar/ -		700 485 386	35	1.790
Hydro ACE 14 resistencia	8 738 204 981	4 054 925 284 973		Hydro SAO 100-2s Hydro SAO 110-2t Hydro SAO 140-2t					1.890
Hydro ACB 8 híbrido	8 738 204 978	4 054 925 284 942	Módulo interior hidráulico para frío* y calor en combinación con caldera. (gas, gasóleo y pellets)	Hydro SAO 40-2s Hydro SAO 60-2s Hydro SAO 80-2s	-		700 485 386	30	1.660
Hydro ACB 14 híbrido	8 738 204 979	4 054 925 284 959		Hydro SAO 100-2s Hydro SAO 110-2t Hydro SAO 140-2t					1.690

Las bombas de calor Junkers tipo Hydro contienen gas refrigerante R410A con GWP = 2088 en un circuito herméticamente cerrado.

Puesta en marcha gratuita para toda la gama de Bombas de Calor Aire/Agua realizada por el Servicio Técnico Oficial de Junkers.

*Recomendable aislar tuberías módulo ACB

IVA no incluido

Esquemas de instalación gama Hydro

Esquema de instalación ACB (híbrida)

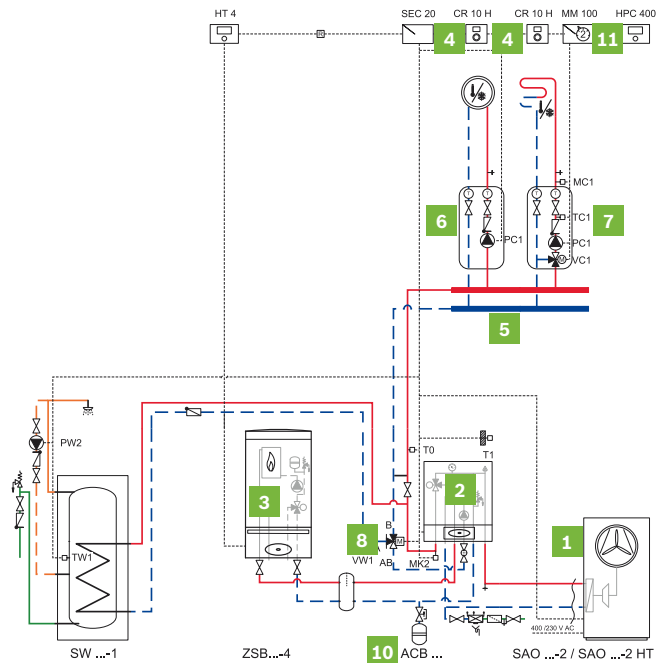

Esquema de instalación ACE (resistencia)

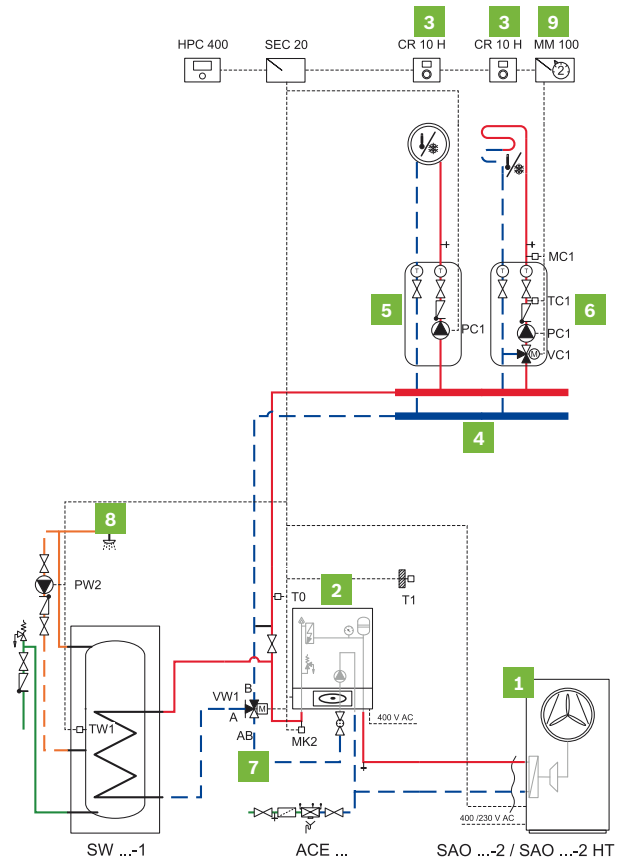

Marca	Modelo	Descripción	Código
1	Hydro SAO	Unidad exterior	Según talla
2	Hydro ACB	Unidad interior (híbrida)	Según talla
3	n/d	Equipo refuerzo (caldera apoyo)	n/d
4	CR 10 H	Control con sensor humedad	7 738 110 097
5	HKV2/25/25	Colector de conexión	8 718 599 377
6	HS25/6	Grupo de bombeo sin mezcladora	8 718 599 216
7	HSM25/6	Grupo de bombeo con mezcladora	8 718 599 220
8	DHW ·WV	Válvula 3 vías para a.c.s.	8 738 204 921
9	SW 290-1	Depósito a.c.s. 277 litros especial bombas de calor	7 719 003 059
10	n/d	Vaso de expansión	n/d
11	MM100	Módulo control gestión circuitos	7 738 110 140

Componentes necesarios para 2 circuitos independientes

Marca	Modelo	Descripción	Código
1	Hydro SAO	Unidad exterior	Según talla
2	Hydro ACE	Unidad interior (resistencia)	Según talla
3	CR 10 H	Control con sensor humedad	7 738 110 097
4	HKV2/25/25	Colector de conexión	8 718 599 377
5	HS25/6	Grupo de bombeo sin mezcladora	8 718 599 216
6	HSM25/6	Grupo de bombeo con mezcladora	8 718 599 220
7	DHW ·WV	Válvula 3 vías para a.c.s.	8 738 204 921
8	SW 290-1	Depósito a.c.s. 277 litros especial bombas de calor	7 719 003 059
9	MM100	Módulo control gestión circuitos	7 738 110 140

Componentes necesarios para 2 circuitos independientes

Nota: Estos esquemas son conceptuales como ejemplo de algunas instalaciones tipo. Otras configuraciones son también posibles. En los manuales de instalación se encuentran los detalles de todos los componentes que pueden ser necesarios.

Esquemas de instalación gama Hydro

Esquema de instalación ACM (acumulación)

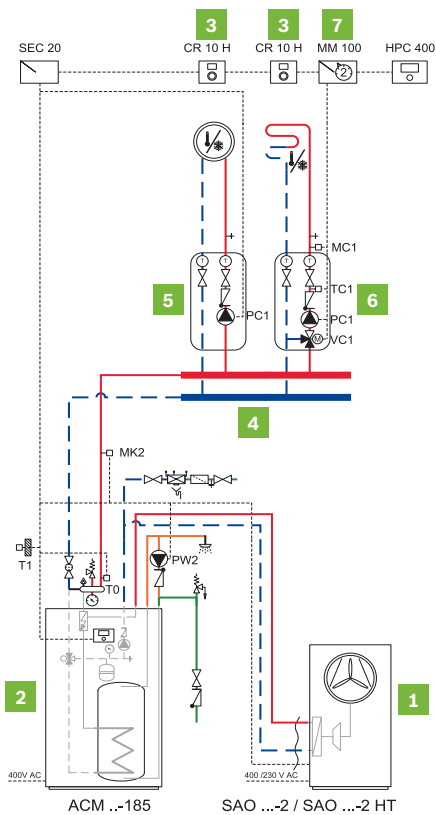

Esquema de instalación ACMS (acumulación solar)

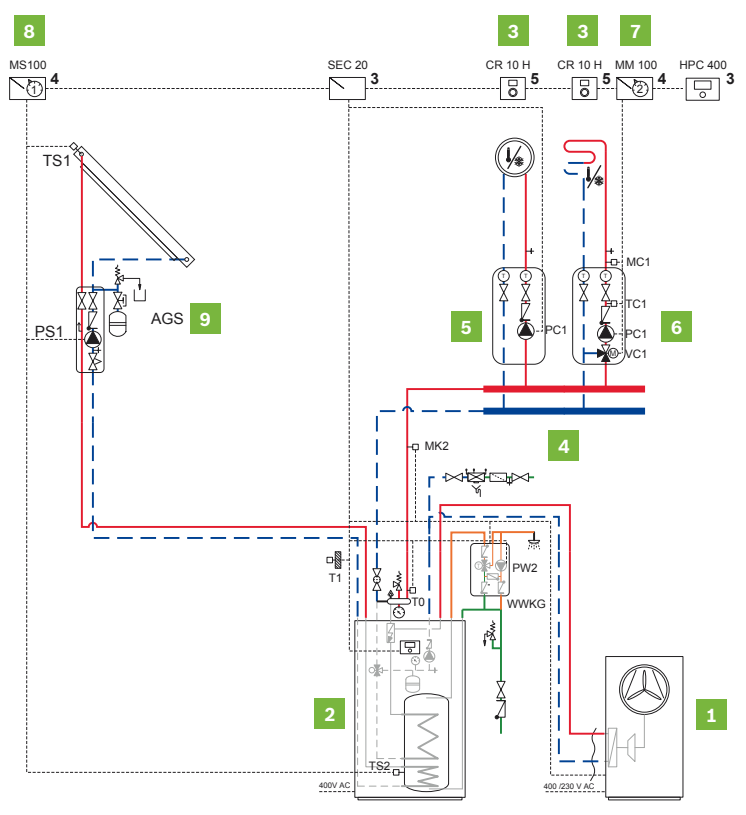

Marca	Modelo	Descripción	Código
1	Hydro SAO	Unidad exterior	Según talla
2	Hydro ACM	Unidad interior (acumulación)	Según talla
3	CR 10 H	Control con sensor humedad	7 738 110 097
4	HKV2/25/25	Colector de conexión	8 718 599 377
5	HS25/6	Grupo de bombeo sin mezcladora	8 718 599 216
6	HSM25/6	Grupo de bombeo con mezcladora	8 718 599 220
7	MM100	Módulo control gestión circuitos	7 738 110 140

Componentes necesarios para 2 circuitos independientes

Marca	Modelo	Descripción	Código
1	Hydro SAO	Unidad exterior	Según talla
2	Hydro ACMS	Unidad interior (acumulación solar)	Según talla
3	CR 10 H	Control con sensor de humedad	7 738 110 097
4	HKV2/25/25	Colector de conexión	8 718 599 377
5	HS25/6	Grupo de bombeo sin mezcladora	8 718 599 216
6	HSM25/6	Grupo de bombeo con mezcladora	8 718 599 220
7	MM100	Módulo control gestión circuitos	7 738 110 140
8	MS100	Módulo solar para a.c.s.	7 738 110 144
9	Sistema solar	Sistema solar forzado, panel + grupo de circulación solar	De acuerdo a instalación solar

Nota: Estos esquemas son conceptuales como ejemplo de algunas instalaciones tipo. Otras configuraciones son también posibles. En los manuales de instalación se encuentran los detalles de todos los componentes que pueden ser necesarios.

Bombas de calor multitarea aire /agua Supraeco Frigo

La bomba de calor Supraeco Frigo de Junkers para climatización en calor, frío y agua caliente es un sistema muy eficiente y respetuoso con el medio ambiente gracias a su alta eficiencia A++, COP elevados y reducidos niveles sonoros. Bomba de calor aire/agua en el que la unidad exterior puede combinarse frigoríficamente con el módulo interior que mejor se adapte a la instalación.

La bomba de calor es un sistema ideal para garantizar confort, eficiencia energética y ahorro.



Unidad exterior
Frigo 2/4/6/8



Unidad exterior
Frigo 11/13/15

Modelo	Alimentación	Clase de Eficiencia Energética*	Referencia	Código EAN	Descripción	Precio base de venta €
Unidades exteriores Frigo						
Frigo Split 2s	Monofásica (230V/1F/50Hz)	A++	8 738 206 018	4 054 925 511 222	Bomba de calor reversible, DC inverter. Refrigerante R410A Conexión frigorífica entre unidad exterior e interior Facilidad de instalación	1.700
Frigo Split 4s	Monofásica (230V/1F/50Hz)	A+	8 738 206 019	4 054 925 511 239		1.980
Frigo Split 6s	Monofásica (230V/1F/50Hz)	A++	8 738 206 020	4 054 925 511 246		2.050
Frigo Split 8s	Monofásica (230V/1F/50Hz)	A++	8 738 206 021	4 054 925 511 253		2.700
Frigo Split 11s	Monofásica (230V/1F/50Hz)	A++	8 738 206 022	4 054 925 511 260		3.390
Frigo Split 13s	Monofásica (230V/1F/50Hz)	A++	8 738 206 023	4 054 925 511 277		4.200
Frigo Split 15s	Monofásica (230V/1F/50Hz)	A++	8 738 206 024	4 054 925 511 284		4.750
Frigo Split 11t	Trifásica (400V/3F/50Hz)	A++	8 738 206 025	4 054 925 511 291		3.710
Frigo Split 13t	Trifásica (400V/3F/50Hz)	A++	8 738 206 026	4 054 925 511 307		4.450
Frigo Split 15t	Trifásica (400V/3F/50Hz)	A++	8 738 206 027	4 054 925 511 314		5.150

Características técnicas

Modelo	Frigo Split 2s	Frigo Split 4s	Frigo Split 6s	Frigo Split 8s	Frigo Split 11s/t	Frigo Split 13s/t	Frigo Split 15s/t
Potencia max. calor A7-W35/55	4,6 / 3,8	8,6 / 7,5	9,5 / 8,0	10,2 / 9,0	15,0 / 13,0	16,2 / 14,1	17,4 / 15,0
Potencia max. calor A2-W35/55	4,0 / 3,4	7,0 / 6,3	8,0 / 6,9	9,0 / 8,1	12,5 / 11,8	13,5 / 12,8	14,5 / 13,5
SCOP (W35) cálido/medio	4,2 / 3,9	4,1 / 3,7	4,3 / 3,8	4,3 / 3,8	4,2 / 3,9	4,3 / 3,9	4,3 / 3,9
SCOP (W55) cálido/medio	3,4 / 3,1	3,6 / 2,9	3,7 / 3,0	3,8 / 3,2	3,4 / 3,0	3,4 / 3,1	3,5 / 3,1
COPd -clima medio- Tj=7 W35/55	5,7 / 4,7	5,6 / 4,7	5,6 / 4,7	5,7 / 4,7	5,7 / 4,3	5,7 / 4,3	5,7 / 4,3
Potencia frío A35-W18/7	3,0 / 2,2	5,0 / 4,0	7,0 / 5,5	8,0 / 7,0	12,0 / 10,0	14,0 / 12,0	15,0 / 14,0
EER A35-W18/7	3,3 / 3,1	3,3 / 3,1	3,3 / 3,1	3,3 / 3,1	3,3 / 3,1	3,3 / 3,0	3,3 / 3,0
Nivel sonoro (dBA)	64	65	65	65	67	67	67
Límites de funcionamiento (calor/frío)	-20 / 30 °C +15 / 45 °C	-20 / 30 °C +15 / 45 °C	-20 / 30 °C +15 / 45 °C	-20 / 30 °C +15 / 45 °C	-20 / 30 °C +15 / 45 °C	-20 / 30 °C +15 / 45 °C	-20 / 30 °C +15 / 45 °C
Temperatura impulsión (min/max)	7 °C / 55 °C	7 °C / 55 °C	7 °C / 55 °C	7 °C / 55 °C	7 °C / 55 °C	7 °C / 55 °C	7 °C / 55 °C
Alto / Ancho / Fondo (mm)	655 x 320 x 870	834 x 950 x 330	834 x 950 x 330	1.380 x 950 x 330	1.380 x 950 x 330	1.380 x 950 x 330	1.380 x 950 x 330
Peso (Kg)	46	60	60	60	94 / 96	94 / 96	96 / 96
Cant. Refrigerante/ Tonelada eq. CO₂	1,0 / 2,1	1,6 / 3,34	1,6 / 3,34	1,6 / 3,34	2,3 / 4,8	2,3 / 4,8	2,3 / 4,8

A= temperatura aire, W= temperatura impulsión agua (*) Potencia acústica exterior según ErP
Las bombas de calor Junkers incluyen refrigerante R410A GWP=2088

IVA no incluido

Bombas de calor multitarea aire / agua Supraeco Frigo



Unidad interior mural Hydro



Unidad interior acumulación Hydro

Modelo	Referencia	Código EAN	Descripción	Combinación unidades exteriores	Presión máxima calefacción/a.c.s	Resist. eléctrica (kW)	Alto ancho fondo (mm)	Peso (kg)	Precio base de venta €
Unidades interiores Frigo: módulos hidráulicos para combinar con unidad exterior Frigo									
Frigo ASM 6 acumulación	8 738 208 711	4 057 749 172 556	Módulo interior hidráulico para frío, calor y a.c.s con depósito de acero inox de 190 l. Temperatura máxima de a.c.s: 85°C.	Frigo Split 2s a Frigo Split 6s	3 bar / 10 bar		1800 600 660	135	4.690
Frigo ASM 13 acumulación	8 738 208 713	4 057 749 191 212	Vaso de expansión incorporado: 14 l. Eficiencia energética en a.c.s: B. Perfil de carga: L	Frigo Split 8s a Frigo Split 15s/t				135	4.800
Frigo ASMS 6 acumulación solar	8 738 208 712	4 057 749 172 563	Módulo interior hidráulico para frío, calor y a.c.s y solar con depósito de doble serpentín de acero inox de 184 l. Temperatura máxima de a.c.s: 85°C.	Frigo Split 2s a Frigo Split 6s	3 bar / 10 bar	2 / 4 / 6 / 9		140	5.360
Frigo ASMS 13 acumulación solar	8 738 208 714	4 057 749 172 570	Vaso de expansión incorporado: 14 l. Eficiencia energética en a.c.s: B. Perfil de carga: L	Frigo Split 8s a Frigo Split 15s/t				140	5.600
Frigo ASE 6 resistencia	7 736 900 709	4 054 925 713 749	Módulo interior hidráulico para climatización frío y calor con resistencia eléctrica.	Frigo Split 2s a Frigo Split 6s	3 bar / -		700 485 398	44	2.350
Frigo ASE 13 resistencia	7 736 900 710	4 054 925 713 756	Vaso de expansión incorporado: 10 l.	Frigo Split 8s a Frigo Split 15s/t				44	2.550
Frigo ASB 6 híbrido	7 736 900 711	4 054 925 713 763	Módulo interior hidráulico para frío* y calor en combinación con caldera. (gas, gasóleo y pellets)	Frigo Split 2s a Frigo Split 6s	-	-		37	1.880
Frigo ASB 13 híbrido	7 736 900 712	4 054 925 713 770		Frigo Split 8s a Frigo Split 15s/t	-	-		37	2.200

Las bombas de calor Junkers tipo Frigo contienen gas refrigerante R410A con GWP = 2088 en un circuito no herméticamente cerrado.

Puesta en marcha gratuita para toda la gama de Bombas de Calor Aire/Agua realizada por el Servicio Técnico Oficial de Junkers.

* Recomendable aislar tuberías módulo ACB

IVA no incluido

Esquemas de instalación gama Frigo

Esquema de instalación ASB (híbrida)

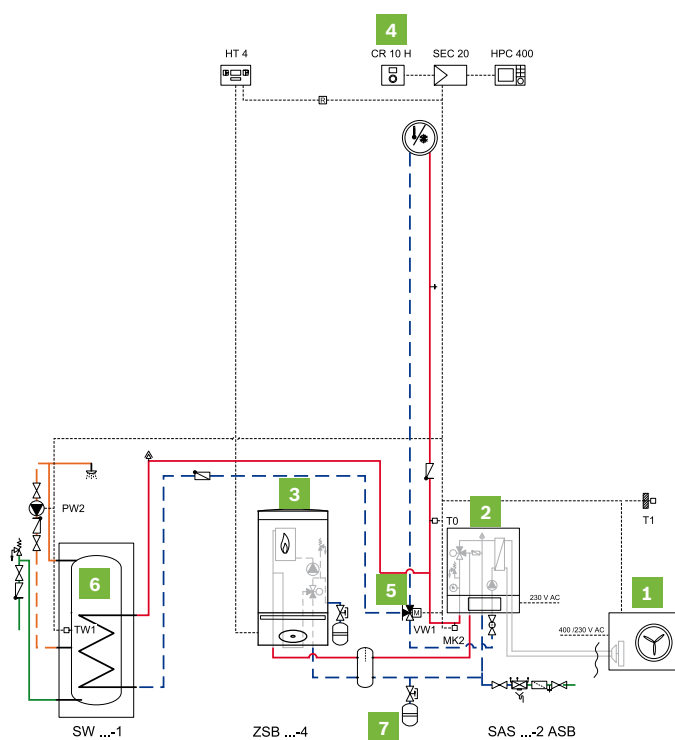

Esquema de instalación ASE (resistencia)

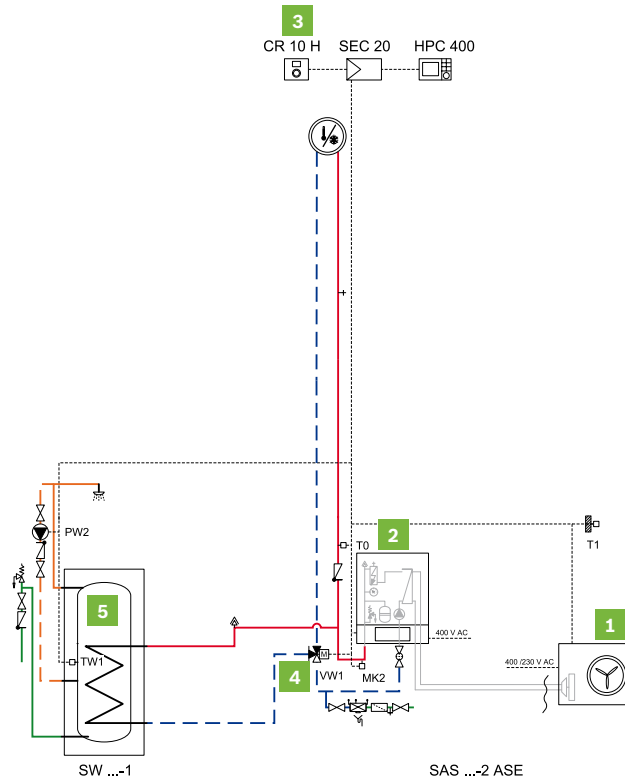

Marca	Modelo	Descripción	Código
1	Frigo Split	Unidad exterior	Según talla
2	Frigo ASB	Unidad interior (híbrida)	Según talla
3	n/d	Equipo refuerzo (caldera apoyo)	n/d
4	CR 10 H	Control con sensor humedad	7 738 110 097
8	DHW ·WV	Válvula 3 vías para a.c.s.	8 738 204 921
9	SW 290-1	Depósito a.c.s. 277 litros especial bombas de calor	7 719 003 059
10	n/d	Vaso de expansión	n/d

Componentes necesarios para 1 circuito directo

Marca	Modelo	Descripción	Código
1	Frigo Split	Unidad exterior	Según talla
2	Frigo ASE	Unidad interior (resistencia)	Según talla
3	CR 10 H	Control con sensor humedad	7 738 110 097
4	DHW ·WV	Válvula 3 vías para a.c.s.	8 738 204 921
5	SW 290-1	Depósito a.c.s. 277 litros especial bombas de calor	7 719 003 059

Componentes necesarios para 1 circuito directo

Nota: Estos esquemas son conceptuales como ejemplo de algunas instalaciones tipo. Otras configuraciones son también posibles. En los manuales de instalación se encuentran los detalles de todos los componentes que pueden ser necesarios.

Esquemas de instalación gama Frigo

Esquema de instalación ASM (acumulación)

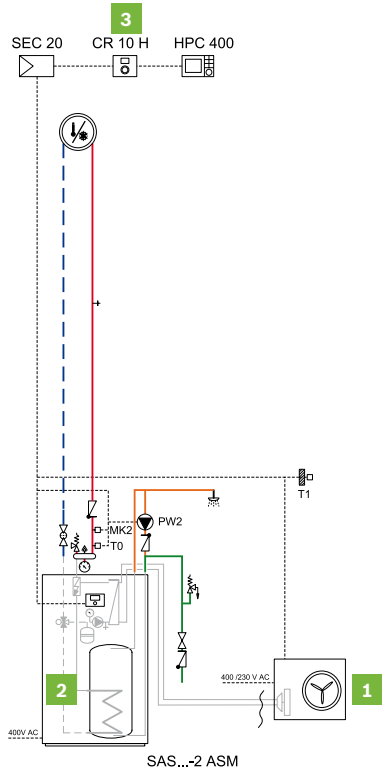

Esquema de instalación ASMS (acumulación solar)

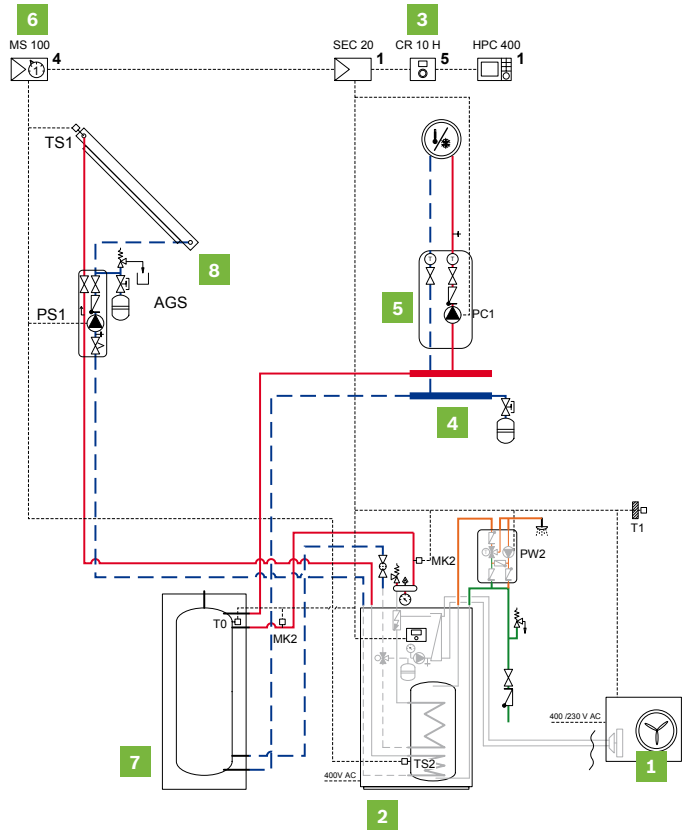

Marca	Modelo	Descripción	Código
1	Frigo Split	Unidad exterior	Según talla
2	Frigo ASM	Unidad interior (acumulación)	Según talla
3	CR 10 H	Control con sensor humedad	7 738 110 097

Componentes necesarios para 1 circuito directo

Marca	Modelo	Descripción	Código
1	Frigo Split	Unidad exterior	Según talla
2	Frigo ASMS	Unidad interior (acumulación solar)	Unidad interior
3	CR 10 H	Control con sensor humedad	7 738 110 097
4	HKV2/25/25	Colector de conexión	8 718 599 377
5	HS25/6	Grupo de bombeo sin mezcladora	8 718 599 216
6	MS100	Módulo solar para a.c.s.	7 738 110 144
7	G-I	Depósito de inercia	De acuerdo al volumen
8	Sistema solar	Sistema solar forzado, panel + grupo de circulación	De acuerdo a instalación solar

Componentes necesarios para 1 circuito directo

Nota: Estos esquemas son conceptuales como ejemplo de algunas instalaciones tipo. Otras configuraciones son también posibles. En los manuales de instalación se encuentran los detalles de todos los componentes que pueden ser necesarios.

Accesorios bombas de calor aire/agua Supraeco

Modelo	Referencia	Código EAN	Descripción	Precio base de venta €
Sensor de condensación	7 747 204 698	4 047 416 826 097	Sensor de humedad o punto de rocío (10 m de longitud). A conectar como accesorio en la electrónica de la bomba de calor siempre que la bomba vaya a funcionar en frío	100
Gestor de potencia	8 738 204 920	4 054 925 547 436	Control de las fases cuando la bomba de calor monofásica es instalada en instalación eléctrica trifásica. Limita en caso necesario la resistencia eléctrica o compresor en la gama Hydro.	320
Válvula de 3 vías para a.c.s	8 738 204 921	4 054 925 806 106	Válvula de 3 vías para para producción de a.c.s mediante acumulador externo. Incluye sonda.	155
Cable calentamiento 5m	7 719 003 298	4 047 416 299 440	Cable de longitud 5m para calentamiento de la tubería de condensados	150
Bandeja de condensados	8 738 204 655	4 051 516 981 020	Bandeja de condensados adicional para unidad exterior Frigo	160
Módulo IP	8 718 590 852	4 054 925 002 393	Módulo para control vía App	295







Grupos de bombeo y colectores para circuitos de calefacción/refrigeración

Modelo	Referencia	Código EAN	Descripción	alto x ancho x fondo (mm.)	Precio base de venta €
HS25/6	7 736 601 142	4 054 925 863 550	Grupo de bombeo para un circuito de calefacción, sin mezcladora, con bomba electrónica de alta eficiencia Yonos Para RS25/6. (DN25).	364 x 290 x 190	480
HS32/7.5	7 736 601 144	4 054 925 863 574	Grupo de bombeo para un circuito de calefacción, sin mezcladora, con bomba electrónica de alta eficiencia Yonos Para RS25/7.5. (DN32).	364 x 290 x 190	610
HSM25/6	7 736 601 145	4 054 925 863 581	Grupo de bombeo para un circuito de calefacción, con mezcladora, con bomba electrónica de alta eficiencia Yonos Para RS25/6. (DN25).	364 x 290 x 190	750
HSM32/7.5	7 736 601 148	4 054 925 863 611	Grupo de bombeo para un circuito de calefacción, con mezcladora, con bomba electrónica de alta eficiencia Yonos Para RS25/7.5. (DN32).	364 x 290 x 190	910
HKV 2/25/25	7 736 601 149	4 054 925 863 628	Colector para conexión de dos circuitos de calefacción en DN25 (HS(M)25) con conexión al generador también DN25. Máximo 50Kw (ΔT 20K)	-	230
HKV 2/32/32	8 718 599 378	4 054 925 726 510	Colector para conexión de dos circuitos de calefacción en DN32 (HS(M)32) con conexión al generador también en DN32. Máximo 80Kw (ΔT 20K)	-	250
HKV 3/25/32	8 718 599 379	4 054 925 726 527	Colector para conexión de tres circuitos de calefacción en DN25 (HS(M)25) con conexión al generador en DN32. Máximo 70Kw (ΔT 20K)	-	270
HKV 3/32/32	8 718 599 380	4 054 925 726 534	Colector para conexión de tres circuitos de calefacción en DN32 (HS(M)32) con conexión al generador también en DN32. Máximo 80Kw (ΔT 20K)	-	300

IVA no incluido



Regulación y control para bombas de calor de calefacción/refrigeración

Modelo	Referencia	Código EAN	Descripción	Clase /Contribución a la eficiencia energética del controlador %	Precio base de venta €	
Termostatos y cronotermostatos modulantes						
	CR10	7 738 110 053	4 051 516 213 831	Termostato digital modulante con visualización de la temperatura ambiente, compatible con bomba de calor Junkers para el control de temperatura ambiente en el local de referencia.	V / 3%	47
	CR10H	7 738 111 106	4 057 749 376 626	Termostato digital modulante con visualización de la temperatura ambiente, compatible con bombas de calor Junkers para el control de temperatura ambiente y humedad relativa en el local de referencia	V / 3%	55
Módulos adicionales						
	MM100	7 738 110 140	4 054 925 755 398	Módulo de control adicional para la gestión de un circuito de calefacción o refrigeración con o sin válvula mezcladora	-	175
	MP100	7 738 110 128	4 054 925 280 104	Para el calentamiento de piscina con bomba de calor.	-	160
	MS100	7 738 110 144	4 054 925 781 922	Módulo de control adicional de circuito solar para la producción de ACS. Varios sistemas a modo de pictograma para elegir.	-	190
	MS200	7 738 110 146	4 054 925 770 957	Módulo de control adicional de circuito solar para la producción de ACS, apoyo a calefacción y calentamiento de piscina. Varios sistemas a modo de pictograma para elegir.	-	250

Acumuladores de a.c.s. para bombas de calor aire/agua





SW 290-1



SW 370-1



SW 450-1

Modelo	Clase de Eficiencia Energética	Referencia	Código EAN	Capacidad (litros depósito envolvente)	Descripción	Medidas alto x Ø (mm.)	Precio base de venta €
SW 290-2		7 735 501 720	4 057 749 615 602	277	Depósitos en acero vitrificado con serpentín sobredimensionada, ideal para trabajar con sistemas de baja temperatura. Boca de inspección de 110mm Protección a través de ánodo de magnesio.	1294 Ø 700	1.940
SW 370-2		7 735 501 721	4 057 749 615 619	352		1591 Ø 700	2.000
SW 450-2		7 735 501 723	4 057 749 615 633	433		1921 Ø 700	2.395

IVA no incluido

Acumuladores de inercia para bombas de calor Supraeco



Modelo	Clase de Eficiencia Energética	Referencia	Código EAN	Capacidad (litros depósito envolvente)	Descripción	Medidas alto x Ø (mm.)	Precio base de venta €
G-80-I	B	7 736 500 544	4 051 516 090 180	80	Depósitos fabricados en acero al carbono indicados como depósitos de inercia en circuitos cerrados. Aislados térmicamente con espuma de poliuretano inyectado en molde, libre de CFC. Acabado exterior con forro acolchado desmontable.	740 Ø 480	560
G-140-I	C	7 736 500 545	4 051 516 090 197	136		1155 Ø 480	610
G-200-I	B	7 736 500 546	4 051 516 090 203	200		985 Ø 620	670
G-260-I	C	7 736 500 547	4 051 516 090 517	260		1240 Ø 620	735

Acumuladores de inercia de alta capacidad para bombas de calor aire/agua



Modelo	Clase de Eficiencia Energética	Referencia	Código EAN	Capacidad (litros depósito envolvente)	Descripción	Medidas alto x Ø (mm.)	Precio base de venta €
P 500-6 M B	B	7 735 500 565	4 054 925 974 133	500	Depósitos de inercia fabricados en acero carbono, aislados térmicamente con aislamiento desmontable, debido a sus 10 tomas permite conexión a varios circuitos.	1775 Ø 850	1.325
P 750-6 M C	C	7 735 500 563	4 054 925 974 119	750		1820 Ø 960	1.530
P 1000-6 M C	C	7 735 500 564	4 054 925 974 126	965		2255 Ø 960	1.685
P 1300-6 M C	C	7 735 500 630	4 057 749 098 849	1275		2280 Ø 1070	2.575

IVA no incluido

Bomba de calor de agua caliente sanitaria Supraeco SWO/SWI



Supraeco SWO/SWI

Modelo	Clase de Efic. Energ.	Perfil de consumo	Referencia	Código EAN	Descripción	Cantidad Refrig. (kg)	Equivalente de CO ₂ total	Volumen de a.c.s. a 40° C (l)	COP (*)	Precio base de venta €
SWO 270-3 X	A+ **	XL	7 736 504 028	4 057 749 225 221	Bomba de Calor para ACS - 270L con serpentín (3ª generación)	0,360	0,515	366	3,77	2.340
SWO 270-3	A+ **	XL	7 736 504 029	4 057 749 225 238	Bomba de Calor para ACS - 270L sin serpentín (3ª generación)	0,360	0,515		3,77	2.210
SWI 250-1 X	A+	XL	7 736 503 736	4 057 749 181 749	Bomba de Calor para ACS - 250L con serpentín	0,270	0,386	327	3,47	2.200
SWI 250-1	A+	XL	7 736 503 735	4 057 749 181 732	Bomba de Calor para ACS - 250L sin serpentín	0,270	0,386	329	3,47	2.050
SWI 200-1 X	A+	L	7 736 504 007	4 057 749 321 442	Bomba de Calor para ACS - 200L con serpentín	0,270	0,386	256	3,42	1.980
SWI 200-1	A+	L	7 736 503 740	4 057 749 181 763	Bomba de Calor para ACS - 200L sin serpentín	0,270	0,386	276	3,42	1.850

* De acuerdo a la norma EN16147:2017 (aire 14°C y agua 46°C - Modelo de 270L, agua 51°C - modelo de 250L y agua 48°C - modelo de 200L). Las bombas de calor a.c.s. Junkers contienen gas refrigerante R134A con GWP=1430 kgCO₂ en un circuito herméticamente cerrado.

Accesorios para bomba de calor de agua caliente sanitaria

	Referencia	Código EAN	Descripción	Precio base de venta €
	7 738 110 902	4 051 516 628 710	Conducto de admisión/evacuación EPP 1000 mm. Ø 160 mm.	42
	7 738 110 903	4 051 516 628 727	Codo 90° EPP. Ø 160 mm.	30
	7 746 900 694	4 047 416 138 947	Codo 90°	46
	7 746 900 690	4 047 416 138 909	Codo 45°	37
	7 719 003 329	4 047 416 694 405	Conducto de admisión/evacuación (aislamiento térmico y acústico) 10 m	173
	7 719 003 330	4 047 416 694 412	Conexión metálica DN 160	12
	7 746 900 698	4 047 416 138 985	Conducto de admisión/evacuación 500 mm	32
	7 746 900 702	4 047 416 139 029	Conducto de admisión/evacuación 1000 mm	48
	7 746 900 706	4 047 416 139 067	Conducto de admisión/evacuación 2000 mm	69
	7 736 501 995	8 016 615 402 391	Vaso de expansión 12 l	40
	7 736 501 997	8 016 615 402 407	Vaso de expansión 18 l	45
	7 736 501 999	8 016 615 402 414	Vaso de expansión 25 l	54
	8 718 571 5580	4 047 416 948 867	Ánodo de Magnesio	31
	7 736 503 876	4 051 516 808 266	Accesorio de conexión fotovoltaica	20
	7 736 503 877	4 051 516 808 273	Accesorio de integración total	42

IVA no incluido

Mono Splits Comfort Star (1x1) R32

Novedad



Mono Split Mural Comfort Star R32



Modelo	Referencia	Código EAN	Clasif. energética Frio/calor	Precio base de venta €
Mono Split Mural Comfort Star R32. Unidades de Aire Acondicionado 1x1				
Mono Split Mural Comfort Star R32 (2,6kW)	7 731 200 355	-		700
Comfort Star UI-R32 Mural 2,6	8 733 500 871	4 057 749 968 302	-	235
Comfort Star UE-R32 2,6	8 733 500 872	4 057 749 968 319	-	465
Mono Split Mural Comfort Star R32 (3,5W)	7 731 200 356	-		745
Comfort Star UI-R32 Mural 3,5	8 733 500 873	4 057 749 968 326	-	270
Comfort Star UE-R32 3,5	8 733 500 874	4 057 749 968 333	-	475
Mono Split Mural Comfort Star R32 (5,3W)	7 731 200 357	-		1.080
Comfort Star UI-R32 Mural 5,3	8 733 500 875	4 057 749 968 340	-	320
Comfort Star UE-R32 5,3	8 733 500 876	4 057 749 968 357	-	760
Mono Split Mural Comfort Star R32 (7W)	7 731 200 358	-		1.400
Comfort Star UI-R32 Mural 7	8 733 500 877	4 057 749 968 364	-	375
Comfort Star UE-R32 7	8 733 500 878	4 057 749 968 371	-	1.025

Características técnicas

Modelo	unidades	Mono Split Mural Comfort Star R32 (2,6kW)	Mono Split Mural Comfort Star R32 (3,5W)	Mono Split Mural Comfort Star R32 (5,3W)	Mono Split Mural Comfort Star R32 (7W)
Referencia		7 731 200 355	7 731 200 356	7 731 200 357	7 731 200 358
Capacidad Frío	kW	2,6 (0.9~3.4)	3,5 (1.1~4.2)	5,3 (1.8~6.1)	7,0 (2.1~7.9)
	Btu/h	9000 (3100~11600)	12000 (3800~14200)	18000 (6200~20900)	24000 (7100~27120)
	Kcal/h	2268 (756~2923)	3024 (958~3578)	4536 (1562~5267)	6048 (1789~6834)
Capacidad Calor	kW	2,9 (0.8~3.4)	3,8 (1.1~4.2)	5,6 (1.4~6.7)	7,3 (1.6~8.8)
	Btu/h	10236 (2730~12283)	13648 (3003~15013)	19790 (3821~23202)	24000 (8632~25931)
	Kcal/h	2579 (688~3095)	3439 (757~3783)	4987 (963~5847)	6048 (2175~6535)
Consumo Frío	W	710 (100~1240)	1237 (130~1580)	1539 (140~2360)	2345 (160~2960)
Consumo Calor	W	739 (120~1200)	964 (100~1580)	1480 (200~2410)	2035 (260~3140)
Frío estacional	Pdesignc kW	2,6	3,5	5,2	7,0
	SEER W/W	6,2	6,1	7,1	6,1
	Clase eficiencia energética espectro de etiqueta				
Calor estacional (clima cálido/medio)	Pdesignc kW	2,6 / 2,1	2,5 / 2,3	4,5 / 4,1	6,4 / 4,8
	SCOP W/W	4,9 / 4,0	4,6 / 4,0	5,2 / 4,0	5,0 / 4,0
	Clase eficiencia energética espectro de etiqueta				
Alimentación	Ph-V-Hz	220-240V~ 50Hz	220-240V~ 50Hz	220-240V~ 50Hz	220-240V~ 50Hz
Unidad interior		Comfort Star UI-R32 Mural 2,6 8 733 500 871	Comfort Star UI-R32 Mural 3,5 8 733 500 873	Comfort Star UI-R32 Mural 5,3 8 733 500 875	Comfort Star UI-R32 Mural 7 8 733 500 877
Caudal de aire (Bajo/Medio/Alto)	m³/h	360 / 460 / 520	360 / 500 / 600	540 / 680 / 840	662 / 817 / 980
Nivel de presión sonora (Si/Bajo/Medio/Alto)	dB(A)	21 / 26 / 30 / 40	22 / 26 / 34 / 40	25 / 30 / 37 / 44	28 / 35 / 42 / 45
Peso Neto/Bruto	Kg	7.6 / 9.7	7.6 / 9.7	10.0 / 13.0	12.3 / 15.8
Dimensiones (Alto/Ancho/Fondo)	mm	285 x 805 x 194	285 x 805 x 194	302 x 957 x 213	327 x 1040 x 220
Unidad exterior		Comfort Star UE-R32 2,6 8 733 500 872	Comfort Star UE-R32 3,5 8 733 500 874	Comfort Star UE-R32 5,3 8 733 500 876	Comfort Star UE-R32 7 8 733 500 878
Caudal de aire	m³/h	1700	1700	2000	3000
Nivel de presión sonora	dB(A)	56	56	56	60
Peso Neto/Bruto	Kg	23 / 25	23 / 25	34 / 37	52 / 55
Dimensiones (Alto/Ancho/Fondo)	mm	615 x 815 x 325	615 x 815 x 325	615 x 920 x 390	765 x 965 x 395
Refrigerante	Tipo	R32	R32	R32	R32
	GWP	675	675	675	675
	Cantidad carga Kg	0,5	0,5	1,0	1,6
	Equivalente de CO ₂ t	0,34	0,34	0,68	1,08
Tubería refrigerante	Líquido / Gas mm(pulg)	6,35/9,52 (1/4"-3/8")	6,35/9,52 (1/4"-3/8")	6,35/12,7 (1/4"-1/2")	9,52/15,9 (3/8"-5/8")
	Max. longitud m	25	25	30	50
	Max. vertical m	10	10	20	25
	Longitud de fábrica m	5	5	5	5
Límite exterior temperatura	Frío °C	-15~50	-15~50	-15~50	-15~50
	Calor °C	-15~30	-15~30	-15~30	-15~30

Los aires acondicionados Junkers contienen refrigerante

IVA no incluido

Mono Splits Comfort-4 (1x1) R410 A



Mono Split Mural Comfort-4

Modelo	Referencia	Código EAN	Clasif. energética Frío/calor	Precio base de venta €
Mono Split Mural Comfort-4. Unidades de Aire Acondicionado 1x1				
Mono Split Mural Comfort 4 (2,6 kW)	7 731 200 128	4 057 749 661 616		685
Comfort-4 UI Mural 2,6	7 739 835 602	4 057 749 580 726	-	230
Comfort-4 UE 2,6	7 739 835 588	4 057 749 580 580	-	455
Mono Split Mural Comfort 4 (3,5 kW)	7 731 200 129	4 057 749 661 623		730
Comfort-4 UI Mural 3,5	7 739 835 603	4 057 749 580 733	-	265
Comfort-4 UE 3,5	7 739 835 589	4 057 749 580 597	-	465
Mono Split Mural Comfort 4 (5,3 kW)	7 731 200 130	4 057 749 661 630		1.060
Comfort-4 UI Mural 5,3	7 739 835 604	4 057 749 580 740	-	315
Comfort-4 UE 5,3	7 739 835 590	4 057 749 580 603	-	745
Mono Split Mural Comfort 4 (7 kW)	7 731 200 131	4 057 749 661 647		1.375
Comfort-4 UI 7	7 739 835 591	4 057 749 580 610	-	370
Comfort-4 UE 7	7 739 835 592	4 057 749 580 627	-	1.005

Características técnicas

Modelo	unidades	Mono Split Mural Comfort 4 (2,6 kW)	Mono Split Mural Comfort 4 (3,5 kW)	Mono Split Mural Comfort 4 (5,3 kW)	Mono Split Mural Comfort 4 (7 kW)	
Referencia		7 731 200 128	7 731 200 129	7 731 200 130	7 731 200 131	
Capacidad Frío	kW	2,6 (0,5-3,2)	3,5 (0,6-4,0)	5,1 (1,3-6,6)	6,7 (2,0-8,2)	
	Btu/h	8871 (1535-11021)	11942 (2047-13512)	17504 (4299-22519)	22860 (6824-27978)	
	Kcal/h	2236 (387-2777)	3009 (516-3405)	4411 (1083-5675)	5761 (1720-7050)	
Capacidad Calor	kW	2,8 (0,5-4,1)	3,7 (0,6-5,1)	5,3 (1,1-6,8)	7,3 (2,0-8,5)	
	Btu/h	9554 (1535-13989)	12522 (2047-17504)	17998 (3821-23202)	24737 (6824-29002)	
	Kcal/h	2408 (387-3525)	3156 (516-4411)	4535 (963-5847)	6234 (1720-7308)	
Consumo Frío	W	805	1084	1580	1875	
Consumo Calor	W	755	989	1410	1945	
Frío estacional	Pdesignc	kW	2,6	3,5	5,1	6,7
	SEER	W/W	6,1	6,1	6,1	6,3
	Clase eficiencia energética					
Calor estacional (clima cálido/medio)	Pdesignh	kW	2,8 / 2,6	3,8 / 3,0	5,3 / 4,1	7,1 / 6,4
	SCOP	W/W	5,1 / 4,0	5,1 / 4,0	5,4 / 4,0	5,1 / 4,0
	Clase eficiencia energética					
espectro de etiqueta		A+++ → D	A+++ → D	A+++ → D	A+++ → D	
Alimentación	Ph-V-Hz	220-240V~ 50Hz	220-240V~ 50Hz	220-240V~ 50Hz	220-240V~ 50Hz	
Unidad interior		Comfort-4 UI Mural 2,6	Comfort-4 UI Mural 3,5	Comfort-4 UI Mural 5,3	Comfort-4 UI 7	
		7 739 835 602	7 739 835 603	7 739 835 604	7 739 835 591	
Caudal de aire (Bajo/Medio/Alto/Turbo)	m3/h	330 / 430 / 490 / 560	330 / 460 / 540 / 660	520 / 610 / 720 / 800	850 / 950 / 1050 / 1150	
Nivel de presión sonora (Bajo/Medio/Alto/Turbo)	dB(A)	26 / 32 / 36 / 39	26 / 33 / 39 / 42	36 / 39 / 42 / 46	39 / 42 / 45 / 48	
Peso Neto/Bruto	Kg	9 / 11	10 / 12	14 / 17	17 / 21	
Dimensiones (Alto/Ancho/Fondo)	mm	275 x 790 x 200	289 x 845 x 209	300 x 970 x 224	325 x 1078 x 246	
Unidad exterior		Comfort-4 UE 2,6	Comfort-4 UE 3,5	Comfort-4 UE 5,3	Comfort-4 UE 7	
		7 739 835 588	7 739 835 589	7 739 835 590	7 739 835 592	
Caudal de aire	m3/h	1600	1600	3200	3200	
Nivel de presión sonora	dB(A)	52	53	56	60	
Peso Neto/Bruto	Kg	28 / 31	29 / 32	45 / 50	53 / 58	
Dimensiones (Alto/Ancho/Fondo)	mm	540 x 776 x 320	540 x 776 x 320	700 x 955 x 396	700 x 955 x 396	
Refrigerante	Tipo	-	R410A	R410A	R410A	
	GWP	-	2088	2088	2088	
	Cantidad carga	Kg	0,7	0,85	1,3	1,9
	Equivalente de CO2	t	1,462	1,775	2,714	3,967
Tubería refrigerante	Líquido / Gas	mm(pulg)	6/9,52 (1/4"-3/8")	6/9,52 (1/4"-3/8")	6/12 (1/4"-1/2")	6/16 (1/4"-5/8")
	Max. longitud	m	19	20	25	25
	Max. vertical	m	10	10	10	10
	Longitud de fábrica	m	5	5	5	5
	Carga adicional	(g/m)	20	20	20	50
Límite exterior temperatura	Frío	°C	-15-43	-15-43	-15-43	-15-43
	Calor	°C	-22-24	-22-24	-22-24	-20-24

Los aires acondicionados Junkers contienen refrigerante

IVA no incluido

Mono Splits Excellence-4 (1x1) R410 A

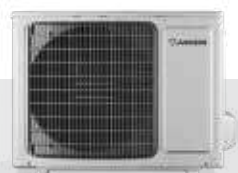

Mono Split Mural Excellence-4

Modelo	Referencia	Código EAN	Clasif. energética Frío/calor	Precio base de venta €
Mono Split Mural Excellence-4. Unidades de Aire Acondicionado 1x1				
Mono Split Mural Excellence 4 (2,6 kW)	7 731 200 132	4 057 749 661 654		795
Excellence-4 UI Mural 2,6	7 739 835 606	4 057 749 580 764	-	270
Excellence-4 UE 2,6	7 739 835 593	4 057 749 580 634	-	525
Mono Split Mural Excellence 4 (3,5 kW)	7 731 200 133	4 057 749 661 661		845
Excellence-4 UI Mural 3,5	7 739 835 607	4 057 749 580 771	-	290
Excellence-4 UE 3,5	7 739 835 594	4 057 749 580 641	-	555
Mono Split Mural Excellence 4 (5,3 kW)	7 731 200 134	4 057 749 661 678		1.160
Excellence-4 UI Mural 5,3	7 739 835 608	4 057 749 580 788	-	340
Excellence-4 UE 5,3	7 739 835 595	4 057 749 580 658	-	820
Mono Split Mural Excellence 4 (7 kW)	7 731 200 135	4 057 749 661 685		1.390
Excellence-4 UI Mural 7	7 739 835 596	4 057 749 580 665	-	380
Excellence-4 UE 7	7 739 835 597	4 057 749 580 672	-	1.010

Características técnicas

Modelo	unidades	Mono Split Mural Excellence 4 (2,6 kW)	Mono Split Mural Excellence 4 (3,5 kW)	Mono Split Mural Excellence 4 (5,3 kW)	Mono Split Mural Excellence 4 (7 kW)	
Referencia		7 731 200 132	7 731 200 133	7 731 200 134	7 731 200 135	
Capacidad Frío	kW	2,6 (0,6-3,2)	3,5 (0,6-3,9)	5,3 (1,3-6,6)	6,5 (2,5-6,8)	
	Btu/h	8871 (2047-10918)	11942 (2047-13307)	18000 (4299-22519)	22000 (8632-23202)	
	Kcal/h	2236 (516-2751)	3009 (516-3353)	4536 (6048-5675)	5544 (2175-5847)	
Capacidad Calor	kW	3,0 (0,8-3,6)	4,0 (0,9-4,4)	5,8 (1,1-6,8)	7,0 (2,5-7,6)	
	Btu/h	10236 (2730-12283)	13648 (3003-15013)	19790 (3821-23202)	24000 (8632-25931)	
	Kcal/h	2579 (688-3095)	3439 (757-3783)	4987 (963-5847)	6048 (2175-6535)	
Consumo Frío	W	870	1170	1625	2180	
Consumo Calor	W	900	1200	1760	2220	
Frío estacional	Pdesignc	kW	2,7	3,5	5,2	6,4
	SEER	W/W	6,1	6,1	6,1	6,1
	Clase eficiencia energética					
	espectro de etiqueta		A+++ → D	A+++ → D	A+++ → D	
Calor estacional (clima cálido/medio)	Pdesignh	kW	3,0 / 2,8	3,0 / 3,2	5,3 / 4,5	6,0 / 5,8
	SCOP	W/W	4,6 / 4,0	4,8 / 4,0	4,5 / 4,0	4,8 / 4,0
	Clase eficiencia energética					
	espectro de etiqueta		A+++ → D	A+++ → D	A+++ → D	
Alimentación	Ph-V-Hz	220-240V~ 50Hz	220-240V~ 50Hz	220-240V~ 50Hz	220-240V~ 50Hz	
Unidad interior		Excellence-4 UI Mural 2,6	Excellence-4 UI Mural 3,5	Excellence-4 UI Mural 5,3	Excellence-4 UI Mural 7	
		7 739 835 606	7 739 835 607	7 739 835 608	7 739 835 596	
Caudal de aire (Bajo/Medio/Alto/Turbo)	m3/h	300 / 400 / 500 / 600	300 / 400 / 500 / 600	550 / 650 / 780 / 850	550 / 700 / 800 / 1000	
Nivel de presión sonora (Bajo/Medio/Alto/Turbo)	dB(A)	28 / 34 / 39 / 42	30 / 35 / 40 / 42	33 / 37 / 43 / 45	39 / 42 / 47 / 51	
Peso Neto/Bruto	Kg	10 / 12	10 / 12	13 / 16	15 / 19	
Dimensiones (Alto/Ancho/Fondo)	mm	274 x 848 x 189	274 x 848 x 189	298 x 945 x 211	315 x 1018 x 237	
Unidad exterior		Excellence-4 UE 2,6	Excellence-4 UE 3,5	Excellence-4 UE 5,3	Excellence-4 UE 7	
		7 739 835 593	7 739 835 594	7 739 835 595	7 739 835 597	
Caudal de aire	m3/h	1600	1600	3200	4000	
Nivel de presión sonora	dB(A)	51	53	56	58	
Peso Neto/Bruto	Kg	28 / 31	29 / 32	45 / 50	55 / 60	
Dimensiones (Alto/Ancho/Fondo)	mm	540 x 776 x 320	540 x 776 x 320	700 x 955 x 396	790 x 980 x 427	
Refrigerante	Tipo	-	R410a	R410a	R410a	
	GWP	-	2088	2088	2088	
	Cantidad carga	Kg	0,7	0,85	1,35	1,8
	Equivalente de CO2	t	1,462	1,775	2,819	3,758
Tubería refrigerante	Líquido / Gas	mm(pulg)	6/9,52 (1/4"-3/8")	6/9,52 (1/4"-3/8")	6/12 (1/4"-1/2")	6/16 (1/4"-5/8")
	Max. longitud	m	15	15	25	25
	Max. vertical	m	10	10	10	10
	Longitud de fábrica	m	5	5	5	5
	Carga adicional	(g/m)	20	20	20	50
Límite exterior temperatura	Frío	°C	-15-43	-15-48	-15-48	-15-48
	Calor	°C	-20-24	-20-24	-20-24	-20-24

Los aires acondicionados Junkers contienen refrigerante

IVA no incluido

Mono Splits Cassette Excellence-E (1x1) R410 A



Unidad interior Cassette Excellence-E

Modelo	Referencia	Código EAN	Clasif. energética Frío/calor	Precio base de venta €
Mono Split Cassette Excellence-E. Unidades de Aire Acondicionado 1x1				
Mono Split Cassette Excellence-E (5,3 kW)	7 736 503 154	4 054 925 833 638		1.895
Mono-Split UE 5,3 kW	7 738 320 294	4 054 925 650 259	-	1.190
Mono-Split UI Cassette 5,3 kW	7 738 320 297	4 054 925 650 280	-	595
Panel Cassette 1x1 600x600	7 738 320 300	4 054 925 650 310	-	110
Mono Split Cassette Excellence-E (7 kW)	7 736 503 155	4 054 925 833 645		2.280
Mono-Split UE 7 kW	7 738 320 295	4 054 925 650 266	-	1.460
Mono-Split UI Cassette 7 kW	7 738 320 298	4 054 925 650 297	-	695
Panel Cassette 1x1 959x950	7 738 320 301	4 054 925 650 327	-	125
Mono Split Cassette Excellence-E (10,6 kW)	7 736 503 156	4 054 925 833 652		2.990
Mono-Split UE 10,6 kW	7 738 320 296	4 054 925 650 273	-	2.070
Mono-Split UI Cassette 10,6 kW	7 738 320 299	4 054 925 650 303	-	795
Panel Cassette 1x1 950x950	7 738 320 301	4 054 925 650 327	-	125

Características técnicas

Modelo	unidades	Mono Split Cassette Excellence-E (5,3 kW)	Mono Split Cassette Excellence-E (7 kW)	Mono Split Cassette Excellence-E (10,6 kW)
Referencia		7 736 503 154	7 736 503 155	7 736 503 156
Capacidad Frío	kW	5,0	7,0	10,0
	Btu/h	17060	23884	34120
	Kcal/h	4299	6019	8598
Capacidad Calor	kW	5,6	8,0	12,0
	Btu/h	19107	27296	40944
	Kcal/h	4815	6879	10318
Consumo Frío	W	1550	2180	3200
Consumo Calor	W	1550	2210	3500
	SEER	W/W	5,6	6,1
Frío estacional	Clase eficiencia energética			
	espectro de etiqueta	A+++ → D	A+++ → D	A+++ → D
	SCOP	W/W	3,8	4
Calor estacional	Clase eficiencia energética			
	espectro de etiqueta	A+++ → D	A+++ → D	A+++ → D
Alimentación	Ph-V-Hz	220-240V- 50Hz	220-240V- 50Hz	220-240V- 50Hz
Unidad interior		Mono-Split UI Cassette 5,3 kW	Mono-Split UI Cassette 7 kW	Mono-Split UI Cassette 10,6 kW
		7 738 320 297	7 738 320 298	7 738 320 299
Panel		7 738 320 300	7 738 320 301	7 738 320 301
Caudal de aire (nom.)	m3/h	760	1300	1860
Nivel de presión sonora (Bajo/Medio/Alto)	dB(A)	37/44/46	38/42/46	43/46/49
Peso Neto/Bruto	Kg	20/24	26/32	31/38
Peso del panel Neto/Bruto	Kg	3,5/5	7/11	7/11
Dimensiones (Alto/Ancho/Fondo)	mm	240x596x596	240x840x840	320x840x840
Dimensiones Panel (Alto/Ancho/Fondo)	Kg	50x650x650	60x950x950	60x950x950
Unidad exterior		Mono-Split UE 5,3 kW	Mono-Split UE 7 kW	Mono-Split UE 10,6 kW
		7 738 320 294	7 738 320 295	7 738 320 296
Caudal de aire	m3/h	3200	4000	5100
Nivel de presión sonora	dB(A)	56	57	63
Peso Neto/Bruto	Kg	47/50	67/72	92/100
Dimensiones (Alto/Ancho/Fondo)	mm	700x955x396	790x980x427	1107x1100x440
Refrigerante	Tipo	-	R410a	R410a
	GWP	-	2088	2088
	Cantidad carga	Kg	1,4	2,2
	Equivalente de CO2	t	2,923	4,594
	Equivalente de CO2	t	2,923	4,594
	Líquido / Gas	mm(pulg)	6/12 (1/4" - 1/2")	9,52/16 (3/8" - 5/8")
Tubería refrigerante	Max. longitud	m	20	30
	Max. vertical	m	15	15
	Longitud de fábrica			
	Carga adicional			
Límite exterior temperatura	Frío	°C	-15-48	-15-48
	Calor	°C	-10-24	-10-24

Los aires acondicionados Junkers contienen refrigerante

IVA no incluido

Mono Splits Conducto Excellence-E (1x1) R410 A



Conducto Excellence-E



Modelo	Referencia	Código EAN	Clasif. energética Frío/calor	Precio base de venta €
Mono Split Conductos Excellence-E. Unidades de Aire Acondicionado 1x1				
Mono Split Conducto Excellence-E (5,3 kW)	7 736 503 157	4 054 925 833 669		1.730
Mono-Split UE 5,3 kW	7 738 320 294	4 054 925 650 259	-	1.190
Mono-Split UI Conducto 5,3 kW	7 738 320 302	4 054 925 650 334	-	540
Mono Split Conducto Excellence-E (7 kW)	7 736 503 158	4 054 925 833 676		2.045
Mono-Split UE 7 kW	7 738 320 295	4 054 925 650 266	-	1.460
Mono-Split UI Conducto 7 kW	7 738 320 303	4 054 925 650 341	-	585
Mono Split Conducto Excellence-E (10,6 kW)	7 736 503 159	4 054 925 833 683		2.850
Mono-Split UE 10,6 kW	7 738 320 296	4 054 925 650 273	-	2.070
Mono-Split UI Conducto 10,6 kW	7 738 320 304	4 054 925 650 358	-	780

Características técnicas

Modelo	unidades	Mono Split Conducto Excellence-E (5,3 kW)	Mono Split Conducto Excellence-E (7 kW)	Mono Split Conducto Excellence-E (10,6 kW)	
		7 736 503 157	7 736 503 158	7 736 503 159	
Capacidad Frío	kW	5,0	7,0	10,0	
	Btu/h	17060	23884	34120	
	Kcal/h	4299	6019	8598	
Capacidad Calor	kW	5,6	8,0	12,0	
	Btu/h	19107	27296	40944	
	Kcal/h	4815	6879	10318	
Consumo Frío	W	1,55	2,18	3,2	
Consumo Calor	W	1,58	2,21	3,4	
Frío estacional	SEER	W/W	5,6	6,1	
	Clase eficiencia energética				
	espectro de etiqueta	A+++ → D	A+++ → D	A+++ → D	
Calor estacional	SCOP	W/W	3,8	4	
	Clase eficiencia energética				
	espectro de etiqueta	A+++ → D	A+++ → D	A+++ → D	
Alimentación	Ph-V-Hz	220-240V~ 50Hz	220-240V~ 50Hz	220-240V~ 50Hz	
Unidad interior		Mono-Split UI Conducto 5,3 kW	Mono-Split UI Conducto 7 kW	Mono-Split UI Conducto 10,6 kW	
		7 738 320 302	7 738 320 303	7 738 320 304	
Caudal de aire (nom.)	m3/h	1000	1400	2100	
Nivel de presión sonora (Bajo/Medio/Alto)	dB(A)	28/36/39	40/44/46	44/48/52	
Peso Neto/Bruto	Kg	33/38	34/39	46/53	
Dimensiones (Alto/Ancho/Fondo)	mm	266x998x721	268x1239x558	290x1226x775	
Unidad exterior		Mono-Split UE 5,3 kW	Mono-Split UE 7 kW	Mono-Split UE 10,6 kW	
		7 738 320 294	7 738 320 295	7 738 320 296	
Caudal de aire	m3/h	3200	4000	5100	
Nivel de presión sonora	dB(A)	56	57	63	
Peso Neto/Bruto	Kg	47/50	67/72	92/100	
Dimensiones (Alto/Ancho/Fondo)	mm	700x955x396	790x980x427	1107x1100x440	
Refrigerante	Tipo	-	R410a	R410a	
	GWP	-	2088	2088	
	Cantidad carga	Kg	1,4	2,2	3,5
	Equivalente de CO2	t	2,923	4,594	7,308
Tubería refrigerante	Líquido / Gas	mm(pulg)	6/12 (1/4" - 1/2")	9,52/16 (3/8" - 5/8")	
	Max. longitud	m	20	30	
	Max. vertical	m	15	15	
	Longitud de fábrica	m	5	5	
	Carga adicional	g/m	30	60	
Límite exterior temperatura	Frío	°C	-15-48	-15-48	
	Calor	°C	-10-24	-10-24	

Los aires acondicionados Junkers contienen refrigerante

IVA no incluido

Multi Splits. Unidades exteriores para Multi Splits R32

Novedad



Unidades exteriores

Modelo	Referencia	Código EAN	Clasif. energética Frío/calor	Precio base de venta €
Unidad Exterior para Multi splits				
Comfort Star MS-R32 18 UE (2x1)	8 733 500 867	4 057 749 968 265		995
Comfort Star MS-R32 27 UE (3x1)	8 733 500 868	4 057 749 968 272		1.480
Comfort Star MS-R32 36 UE (4x1)	8 733 500 869	4 057 749 968 289		2.070
Comfort Star MS-R32 42 UE (5x1)	8 733 500 870	4 057 749 968 296		2.280

Características técnicas

Modelo		Comfort Star MS-R32 18 UE (2x1)	Comfort Star MS-R32 27 UE (3x1)	Comfort Star MS-R32 36 UE (4x1)	Comfort Star MS-R32 42 UE (5x1)	
Número máximo unidades interiores		2x1	3x1	4x1	5x1	
	unidades	8 733 500 867	7 739 835 599	7 739 835 600	7 738 311 100	
Capacidad Frío	kW	5,3 (2,1-6,9)	7,9 (2,1-10,3)	10,6 (2,1-13,7)	12,3 (2,1-16,0)	
	Btu/h	18000 (7000-23400)	27000 (7000-35100)	36000 (7000-46800)	42000 (7000-54600)	
	Kcal/h	4536 (1764-5897)	6804 (1764-8845)	9072 (1764-11793)	10584 (1764-13759)	
Capacidad Calor	kW	5,6 (2,3-7,2)	8,4 (2,3-10,9)	10,8 (2,3-14,1)	12,3 (2,3-16,0)	
	Btu/h	19000 (8000-24700)	28800 (8000-37450)	37000 (8000-48100)	42000 (8000-54600)	
	Kcal/h	4788 (2016-6224)	7258 (2016-9437)	9324 (2016-12121)	10584 (2016-13759)	
Frío estacional	SEER	6,0	6,1	6,1	6,1	
	Clase eficiencia energética					
	espectro de etiqueta	A+++ → D	A+++ → D	A+++ → D	A+++ → D	
Calor estacional	SCOP	3,8	3,8	3,8	3,5	
	Clase eficiencia energética					
	espectro de etiqueta	A+++ → D	A+++ → D	A+++ → D	A+++ → D	
Alimentación	Ph-V-Hz	220-240V~ 50Hz	220-240V~ 50Hz	220-240V~ 50Hz	220-240V~ 50Hz	
Caudal de aire	m3/h	2200	2700	4000	3850	
Nivel de presión sonora	dB(A)	56	59	63	64	
Peso Neto/Bruto	Kg	36 / 39	53 / 57	69 / 76	73 / 80	
Dimensiones (Alto/Ancho/Fondo)	mm	554 x 800 x 333	702 x 845 x 363	810 x 946 x 410	810 x 946 x 410	
Refrigerante	Tipo	R32	R32	R32	R32	
	GWP	675	675	675	675	
	Cantidad carga	Kg	1,25	1,57	2,1	2,4
	Equivalente de CO ₂	t	0,844	1,060	1,418	1,620
Tubería refrigerante	Líquido / Gas	mm(pulg)	2x Ø6.35/Ø9.52 (1/4"/3/8")	3x Ø6.35/Ø9.52 (1/4"/3/8")	3x Ø6.35/Ø9.52(1/4"/3/8") + 1x Ø6.35/Ø12.7(1/4"/1/2")	4x Ø6.35/Ø9.52(1/4"/3/8") + 1x Ø6.35/Ø12.7(1/4"/1/2")
	Max. longitud para todas UI	m	40	60	80	80
	Max. Longitud para una UI	m	25	30	35	35
	Max. Vertical OU y UI	m	15	15	15	15
	Max. Dif. Altura entre UI	m	10	10	10	10
	Distancia carga estandar	m	5	5	5	5
	Carga adicional	g/m	20	30	40	50
Limites de funcionamiento	Frío	°C	-15-50	-15-50	-15-50	-15-50
	Calor	°C	-15-24	-15-24	-15-24	-15-24

Los aires acondicionados Junkers contienen refrigerante

IVA no incluido

Multi Splits. Unidades interiores Comfort Star R32

Novedad

Unidad interior
Comfort Star

Modelo	Referencia	Código EAN	Precio base de venta €
Unidades interiores Comfor Star Mural R32			
Comfort Star MS-R32 Mural 2	8 733 501 986	4 057 749 993 038	215
Comfort Star UI-R32 Mural 2,6	8 733 500 871	4 057 749 968 302	235
Comfort Star UI-R32 Mural 3,5	8 733 500 873	4 057 749 968 326	270
Comfort Star UI-R32 Mural 5,3	8 733 500 875	4 057 749 968 340	320

Características técnicas

Modelo		Comfort Star MS-R32 Mural 2	Comfort Star UI-R32 Mural 2,6	Comfort Star UI-R32 Mural 3,5	Comfort Star UI-R32 Mural 5,3
Comfort Star	unidades	8 733 501 986	8 733 500 871	8 733 500 873	8 733 500 875
Capacidad Frío	kW/h	2,0	2,6	3,5	5,3
Capacidad Calor	kW/h	2,6	3,0	4,0	5,8
Caudal de aire (bajo/medio/alto)	m³/h	360 / 460 / 520	360 / 460 / 520	360 / 500 / 600	540 / 680 / 840
Nivel de presión sonora (Si/Bajo/Medio/Alto)	dB(A)	21 / 26 / 30 / 40	21 / 26 / 34 / 40	25 / 30 / 37 / 44	25 / 30 / 37 / 44
Peso Neto/Bruto	Kg	7.5 / 9.7	7.5 / 9.7	7.5 / 9.7	10.0 / 13.0
Dimensiones (Alto/Ancho/Fondo)	mm	285 x 805 x 194	285 x 805 x 194	285 x 805 x 194	302 x 957 x 213

Ejemplos de instalaciones Multi Splits Comfort Star R32

2x1 Salón + Habitación

Estancia	Salón	Habitación
M ² a climatizar	16 a 23	12 a 18
Unidad Interior Recomendada	Comfort Star UI-R32 Mural 3,5	Comfort Star UI-R32 Mural 2,6
Código	7733500873	7733500871
Unidad Exterior Recomendada	Comfort Star MS-R32 18 UE (2x1)	
Código	8733500867	

3x1 Salón + Habitación 1 + Habitación 2

Estancia	Salón	Habitación 1	Habitación 2
M ² a climatizar	16 a 23	12 a 18	8 a 13
Unidad Interior Recomendada	Comfort Star UI-R32 Mural 3,5	Comfort Star UI-R32 Mural 2,6	Comfort Star MS-R32 Mural 2
Código	7 733 500 873	7 733 500 871	8 733 501 986
Unidad Exterior Recomendada	Comfort Star MS-R32 27 UE (3x1)		
Código	8 733 500 868		



Multi Splits. Unidades exteriores para Multi Splits R410 A



Modelo	Referencia	Código EAN	Clasif. energética Frío/calor	Precio base de venta €
Unidad Exterior para Multi splits				
Excellence-4 MS UE 5,3	7 739 835 598	4 057 749 580 689		985
Excellence-4 MS UE 7	7 739 835 599	4 057 749 580 696		1.450
Excellence-4 MS UE 8,2	7 739 835 600	4 057 749 580 702		1.540
Excellence-4 MS UE 10,6	7 738 311 100	4 051 516 755 294		2.020
Excellence-4 MS UE 12,4	7 738 311 676	4 051 516 776 183		2.230

Características técnicas

Modelo		Excellence-4 MS UE 5,3	Excellence-4 MS UE 7	Excellence-4 MS UE 8,2	Excellence-4 MS UE 10,6	Excellence-4 MS UE 12,4	
Número máximo unidades interiores		2x1	3x1	4x1	4x1	5x1	
	unidades	7 739 835 598	7 739 835 599	7 739 835 600	7 738 311 100	7 738 311 676	
Capacidad Frío	kW	5,2 (2,1-5,8)	7,1 (2,3-8,5)	8,0 (2,3-10,3)	10,0 (2,1-11)	12,1 (2,1-13,6)	
	Btu/h	17742 (7300-19800)	24225 (7800-29000)	27296 (7800-35000)	34120 (7165-37532)	41285 (7200-46400)	
	Kcal/h	4470 (1840-4990)	6104 (1966-7308)	6879 (1966-8820)	8598 (1806-9458)	10404 (1814-11693)	
Capacidad Calor	kW	5,4 (2,6-5,9)	8,5 (3,7-8,8)	9,3 (3,7-10,3)	11,0 (2,6-12)	13,0 (2,6-14)	
	Btu/h	18425 (8800-20200)	29002 (12500-30000)	31732 (12500-35000)	37532 (8871-40944)	44400 (8900-47800)	
	Kcal/h	4643 (2218-5090)	7308 (3150-7560)	7996 (3150-8820)	9458 (2236-10318)	11189 (2243-12045)	
Consumo Frío	W	1450	2180	2540	3750	2590	
Consumo Calor	W	1450	2280	2490	3800	3550	
Frío estacional	SEER	W/W	6,3	6,1	6,1	5,1	3,4 (*)
	Clase eficiencia energética						La norma ErP incluye modelos hasta 12kW
	espectro de etiqueta	A+++ → D	A+++ → D	A+++ → D	A+++ → D	A+++ → D	
Calor estacional	SCOP	W/W	4,0	4,0	4,0	3,8	3,7 (*)
	Clase eficiencia energética						La norma ErP incluye modelos hasta 12kW
	espectro de etiqueta	A+++ → D	A+++ → D	A+++ → D	A+++ → D	A+++ → D	
Alimentación	Ph-V-Hz	220-240V~ 50Hz	220-240V~ 50Hz	220-240V~ 50Hz	220-240V~ 50Hz	220-240V~ 50Hz	
Caudal de aire	m3/h	3200	4000	4000	5200	5500	
Nivel de presión sonora	dB(A)	56	58	58	60	54	
Peso Neto/Bruto	Kg	51 / 56	68 / 73	69 / 74	102 / 112	102 / 112	
Dimensiones (Alto/Ancho/Fondo)	mm	700 x 955 x 396	790 x 980 x 427	790 x 980 x 427	1103 x 1015 x 440	1103 x 1015 x 440	
Refrigerante	Tipo	-	R410a	R410a	R410a	R410a	
	GWP	-	2088	2088	2088	2088	
	Cantidad carga	Kg	1,6	2,2	2,4	4,3	4,8
	Equivalente de CO₂	t	3,3408	4,5936	5,0112	8,978	10,022
Tubería refrigerante	Líquido / Gas	mm(pulg)	2x ø6/ø9.52 (1/4"/3/8")	3x ø6/ø9.52 (1/4"/3/8")	4x ø6/ø9.52 (1/4"/3/8")	3x ø6(1/4")+1x ø9.52 (3/8") / 2x ø9.52 (3/8") + 1x ø12 (1/2") + 1x ø16 (5/8")	4x ø6(1/4")+1x ø9.52 (3/8") / 2x ø9.52 (3/8") + 2x ø12 (1/2") + 1x ø16 (5/8")
	Max. longitud para todas UI	m	20	60	70	70	80
	Max. Longitud para una UI	m	10	20	20	20	25
	Max. Vertical OU (arriba) y UI	m	5	10	10	15	15
	a Max. Vertical OU (abajo) y UI	m	5	10	10	15	15
	Max. Dif. altura entre UI	m	5	10	10	15	15
	Longitud de fábrica	m	10**	30**	40**	40**	50**
	Carga adicional	g/m	20	20	20	22	22
Límite exterior temperatura	Frío	°C	-15-43	-15-43	-15-43	-5-48	-5-48
	Calor	°C	-20-24	-20-24	-20-24	-15-27	-15-27

Los aires acondicionados Junkers contienen refrigerante

(*) Valores EER/COP

(**) Longitud total tubo de líquido

IVA no incluido

Multi Splits. Unidades interiores Multi Splits R410 A

Unidad interior
Comfort-4Unidad interior
Excellence-4

Modelo	Referencia	Código EAN	Precio base de venta €
Unidad Interior Mural Excellence-4 R410 A			
Excellence-4 UI Mural 2	7 739 835 605	4 057 749 580 757	255
Excellence-4 UI Mural 2,6	7 739 835 606	4 057 749 580 764	270
Excellence-4 UI Mural 3,5	7 739 835 607	4 057 749 580 771	290
Excellence-4 UI Mural 5,3	7 739 835 608	4 057 749 580 788	340
Unidad Interior Mural Comfort-4 R 410 A			
Comfort-4 UI Mural 2	7 739 835 601	4 057 749 580 719	210
Comfort-4 UI Mural 2,6	7 739 835 602	4 057 749 580 726	230
Comfort-4 UI Mural 3,5	7 739 835 603	4 057 749 580 733	265
Comfort-4 UI Mural 5,3	7 739 835 604	4 057 749 580 740	315

Características técnicas

Modelo		Excellence-4 UI Mural 2	Excellence-4 UI Mural 2,6	Excellence-4 UI Mural 3,5	Excellence-4 UI Mural 5,3
Excellence-4	unidades	7 739 835 605	7 739 835 606	7 739 835 607	7 739 835 608
Capacidad Frío	kW/h	2,1	2,6	3,5	5,3
Capacidad Calor	kW/h	2,6	3,0	4,0	5,8
Caudal de aire (Bajo/Medio/Alto/Turbo)	m³/h	300 / 400 / 500 / 580	300 / 400 / 500 / 600	300 / 400 / 500 / 600	550 / 650 / 780 / 850
Nivel de presión sonora (Bajo/Medio/Alto/Turbo)	dB(A)	28 / 34 / 39 / 41	28 / 34 / 39 / 42	30 / 35 / 40 / 42	33 / 37 / 43 / 45
Peso Neto/Bruto	Kg	9 / 11	10 / 12	10 / 12	13 / 16
Dimensiones (Alto/Ancho/Fondo)	mm	274 x 848 x 189	274 x 848 x 189	274 x 848 x 189	298 x 945 x 211
Tubería refrigerante	Líquido / Gas	6/9,52 (1/4"-3/8")	6/9,52 (1/4"-3/8")	6/9,52 (1/4"-3/8")	6/12 (1/4"-1/2")
Modelo		Comfort-4 UI Mural 2	Comfort-4 UI Mural 2,6	Comfort-4 UI Mural 3,5	Comfort-4 UI Mural 5,3
Comfort-4	unidades	7 739 835 601	7 739 835 602	7 739 835 603	7 739 835 604
Capacidad Frío	kW/h	2,1	2,6	3,5	5,1
Capacidad Calor	kW/h	2,6	2,8	3,7	5,3
Caudal de aire (Bajo/Medio/Alto/Turbo)	m³/h	330 / 420 / 490 / 550	330 / 430 / 490 / 560	330 / 460 / 450 / 660	520 / 610 / 720 / 800
Nivel de presión sonora (Bajo/Medio/Alto/Turbo)	dB(A)	26 / 32 / 36 / 38	26 / 32 / 36 / 39	26 / 33 / 39 / 42	36 / 39 / 42 / 46
Peso Neto/Bruto	Kg	9 / 11	9 / 11	10 / 12	14 / 17
Dimensiones (Alto/Ancho/Fondo)	mm	275 x 790 x 200	275 x 790 x 200	289 x 845 x 209	300 x 970 x 224
Tubería refrigerante	Líquido / Gas	6/9,52 (1/4"-3/8")	6/9,52 (1/4"-3/8")	6/9,52 (1/4"-3/8")	6/12 (1/4"-1/2")

IVA no incluido

Multi Splits. Unidades interiores Multi Splits R410 A

Unidad interior
Suelo-Techo Excellence-EUnidad interior Conducto
Excellence-E

Modelo	Referencia	Código EAN	Precio base de venta €
Unidad Interior Suelo-Techo Excellence-E			
Excellence-E UI Suelo-Techo 2,6	7 738 306 300	4 051 516 285 241	335
Excellence-E UI Suelo-Techo 3,5	7 738 306 301	4 051 516 285 258	400
Excellence-E UI Suelo-Techo 5,3	7 738 306 302	4 051 516 285 265	475
Excellence-E UI Suelo-Techo 6,5	7 738 311 112	4 051 516 755 416	525
Unidad Interior Conducto Excellence-E			
Excellence-E UI Conducto 2,6	7 738 306 306	4 051 516 285 302	340
Excellence-E UI Conducto 3,5	7 738 306 307	4 051 516 285 319	400
Excellence-E UI Conducto 5,3	7 738 306 308	4 051 516 285 326	475
Excellence-E UI Conducto 6,5	7 738 311 111	4 051 516 755 409	555

Características técnicas

Modelo			Excellence-E UI Suelo-Techo 2,6	Excellence-E UI Suelo-Techo 3,5	Excellence-E UI Suelo-Techo 5,3	Excellence-E UI Suelo-Techo 6,5
Suelo-Techo	unidades		7 738 306 300	7 738 306 301	7 738 306 302	7 738 311 112
Capacidad Frío	kW/h		2,5	3,5	5,0	7,1
Capacidad Calor	kW/h		2,8	3,9	5,5	8,0
Caudal de aire	m3/h		650	650	950	1250
Nivel de presión sonora (Bajo/Alto)	dB(A)		36 / 40	36 / 40	40 / 45	44 / 48
Peso Neto/Bruto	Kg		40 / 50	40 / 50	40 / 50	45 / 54
Dimensiones (Alto/Ancho/Fondo)			700 x 1220 x 225	700 x 1220 x 225	700 x 1220 x 225	700 x 1220 x 225
Tubería refrigerante	Líquido / Gas	mm(pulg)	6/9,52 (1/4"-3/8")	6/9,52 (1/4"-3/8")	6/12 (1/4"-1/2")	9,52/16 (3/8" - 5/8")
Modelo			Excellence-E UI Conducto 2,6	Excellence-E UI Conducto 3,5	Excellence-E UI Conducto 5,3	Excellence-E UI Conducto 6,5
Conducto	unidades		7 738 306 306	7 738 306 307	7 738 306 308	7 738 311 111
Capacidad Frío	kW/h		2,5	3,5	5,0	7,1
Capacidad Calor	kW/h		2,8	3,85	5,5	8,0
Caudal de aire (Alto)	m3/h		450	500	700	1000
Nivel de presión sonora (Bajo/Alto)	dB(A)		31 / 37	32 / 39	33 / 41	34 / 42
Peso Neto/Bruto	Kg		22 / 27	23 / 29	27 / 36	31 / 41
Dimensiones (Alto/Ancho/Fondo)		mm	200 x 700 x 615	200 x 700 x 615	200 x 900 x 615	200 x 1100 x 615
Dimensiones Salida de aire		mm	156 x 662	156 x 662	156 x 862	156 x 1062
Dimensiones entrada de aire		mm	162 x 580	162 x 580	162 x 780	162 x 980
Tubería refrigerante	Líquido / Gas	mm(pulg)	6/9,52 (1/4"-3/8")	6/9,52 (1/4"-3/8")	6/12 (1/4"-1/2")	9,52/16 (3/8" - 5/8")

IVA no incluido

Multi Splits. Unidades interiores Multi Splits R410 A



Unidad interior Cassette Excellence-E



Modelo	Referencia	Código EAN	Precio base de venta €
Unidad Interior Cassette Excellence-E			
Unidad interior Cassette Excellence-E (3,5 kW)	7 736 501 560	4 051 516 778 279	470
Excellence-E UI Cassette 3,5	7 738 306 303	4 051 516 285 272	360
Panel Cassette Multi 650x650	7 738 306 305	4 051 516 285 296	110
Unidad interior Cassette Excellence-E (5,3 kW)	7 736 501 561	4 051 516 778 826	520
Excellence-E UI Cassette 5,3	7 738 306 304	4 051 516 285 289	410
Panel Cassette Multi 650x650	7 738 306 305	4 051 516 285 296	110
Unidad interior Cassette Excellence-E (7,1 kW)	7 736 501 562	4 051 516 778 835	570
Excellence-E UI Cassette 6,5	7 738 311 109	4 051 516 755 386	450
Panel Cassette Multi 950x950	7 738 311 110	4 051 516 755 393	120

Características técnicas

Modelo		Excellence-E UI Cassette 3,5	Excellence-E UI Cassette 5,3	Excellence-E UI Cassette 6,5	
Cassette	unidades	7 738 306 303	7 738 306 304	7 738 311 109	
Panel		7 738 306 305	7 738 306 305	7 738 311 110	
Capacidad Frío	kW/h	3,5	4,5	7,1	
Capacidad Calor	kW/h	4,0	5,5	8,0	
Caudal de aire (Alto)	m ³ /h	600	600	1180	
Nivel de presión sonora (Bajo/Alto)	dB(A)	42 / 46	42 / 46	35 / 39	
Peso Neto/Bruto	Kg	18 / 23	18 / 23	30 / 38	
Peso Panel Neto/Bruto	Kg	2,5 / 3,5	2,5 / 3,5	6,5 / 10	
Dimensiones (Alto/Ancho/Fondo)	mm	230 x 570 x 570	230 x 570 x 570	240 x 840 x 840	
Dimensiones Panel (Alto/Ancho/Fondo)	mm	50 x 650 x 650	50 x 650 x 650	60 x 950 x 950	
Tubería refrigerante	Líquido / Gas	mm(pulg)	6/9,52 (1/4"-3/8")	6/12 (1/4"- 1/2")	9,52/16 (3/8" - 5/8")

IVA no incluido



En Junkers queremos acompañarte

Apoyo al profesional

Por eso sumamos a nuestra amplia gama de productos de alta calidad, un gran número de servicios para apoyar a los profesionales en todas las etapas del proyecto e instalación de sistemas.

Formación profesional con Junkers

En Junkers ponemos a tu disposición planes de formación para ayudarte en tu trabajo, pudiendo completarlos tanto presencialmente como a distancia.



Formación presencial en la Academia

Conoce nuestro plan de Formación y encuentra la alternativa de Junkers que más te interese. Infórmate y regístrate.

Teléfono: 902 41 00 14

Fax: 913 279 865

E-mail: junkers.tecnica@es.bosch.com

Web: www.academia.junkers.es



Aula On Line

Junkers también ofrece al profesional la posibilidad de realizar la formación a distancia.

Para acceder entra en **www.junkers.es** dentro de **acceso Profesional** y haz clic en **Formación Aula On Line** o directamente en **www.aulajunkers.es**

Herramientas de apoyo en la implementación de la directiva ErP



Software ErP Pro Tool:

Identificar y calcular etiquetas de sistema.



Base de datos de documentación técnica,

donde se podrán descargar las etiquetas y toda la información relacionada con la nueva directiva ErP.



Simulador de producto, que permite al usuario la comparación de tecnologías para elegir la opción que más le convenga.

Más servicios Junkers para el profesional



Documentación:

(folletos técnicos, comerciales, guías...) en **www.junkers.es** o en **www.academia.junkers.es** en el directorio de documentación.



Línea de apoyo técnico

a través de nuestro Servicio Telefónico de Atención al Profesional 902 41 00 14.



JunkersPro

Aplicación móvil para smartphone con ayuda especializada en el momento de la instalación.



Servicio post-venta: 902 100 724

Cómo contactar con nosotros

Aviso de averías

Tel.: 902 100 724 — 91 175 90 92

E-mail: asistencia-tecnica.junkers@es.bosch.com

Información general para el usuario final

Tel.: 902 100 724 — 91 175 90 92

E-mail: asistencia-tecnica.junkers@es.bosch.com

Apoyo técnico para el profesional

Tel.: 902 410 014

E-mail: junkers.tecnica@es.bosch.com

Información

Club Junkers plus

Si aún no eres socio de nuestro exclusivo club para profesionales Junkers plus, date de alta hoy mismo llamando al 902 747 032 o a través de www.junkersplus.es



BOSCH

Robert Bosch España, S.L.U.

Bosch Termotecnia

Avda. de la Institución Libre de Enseñanza, 19

28037 Madrid

www.junkers.es

Junkers no asume ninguna responsabilidad en los posibles errores contenidos en este catálogo, reservándose el derecho a realizar las modificaciones que considere oportunas, en cualquier momento y sin previo aviso, por razones comerciales o técnicas. Este catálogo solo constituye una información orientativa de la oferta de productos Junkers, con lo que la contratación de su suministro queda sometida a la expresa confirmación por parte de Junkers de la disponibilidad de los productos. Asimismo dichos productos están sujetos a modificaciones comerciales o técnicas que Junkers pueda considerar convenientes, con lo que su compra igualmente se somete a la previa confirmación de dichas modificaciones. Las fotos de productos publicadas en este catálogo pueden llevar instalados accesorios opcionales.